

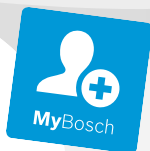

**BOSCH**

**Register** your  
new device on  
MyBosch now and  
get free benefits:  
[bosch-home.com/  
welcome](https://bosch-home.com/welcome)



# Universal kitchen machine

**MUM5X....**

**[ro]** Manual de utilizare Robot de bucătărie universal



<https://digitalguide.bsh-group.com?mat-no=8001179243>



**[ro]** Scanați codul QR sau accesați site-ul web pentru a obține mai mult recomandări privind utilizarea. Acolo veți găsi mai multe informații privind aparatul dumneavoastră sau accesoriile.

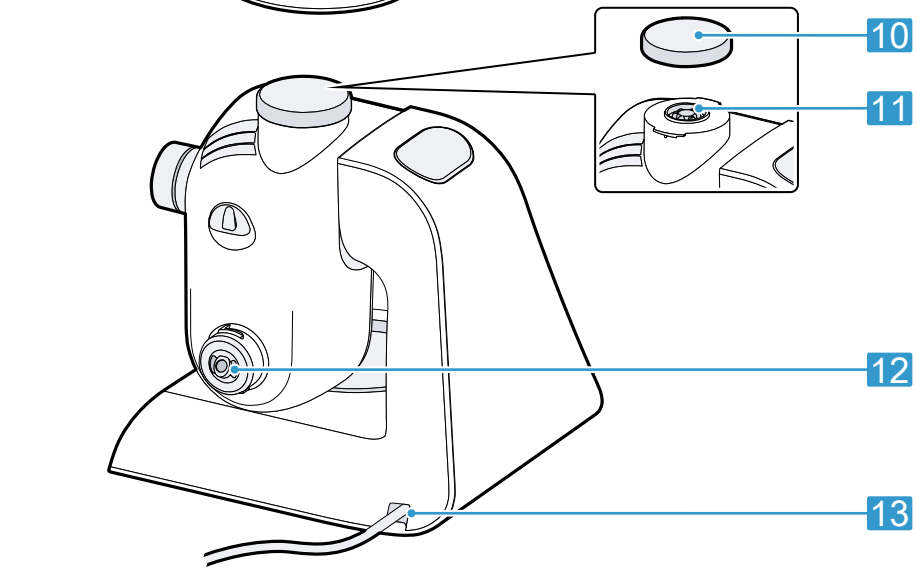
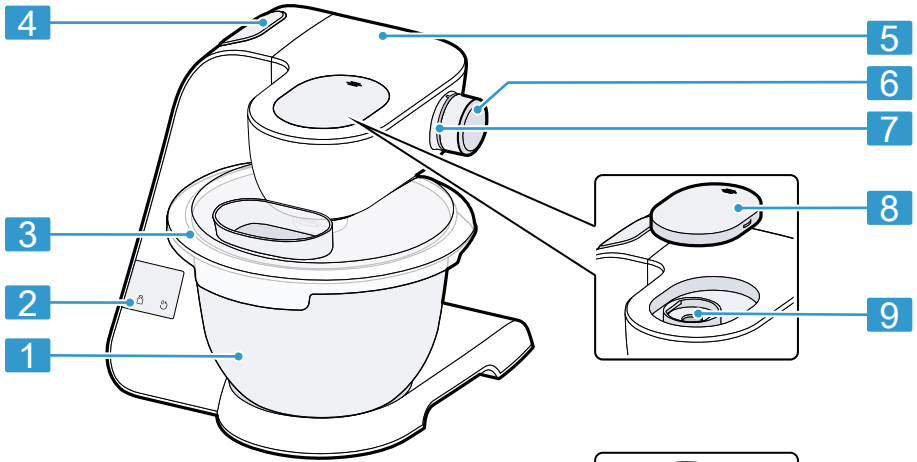

17



16



15



14

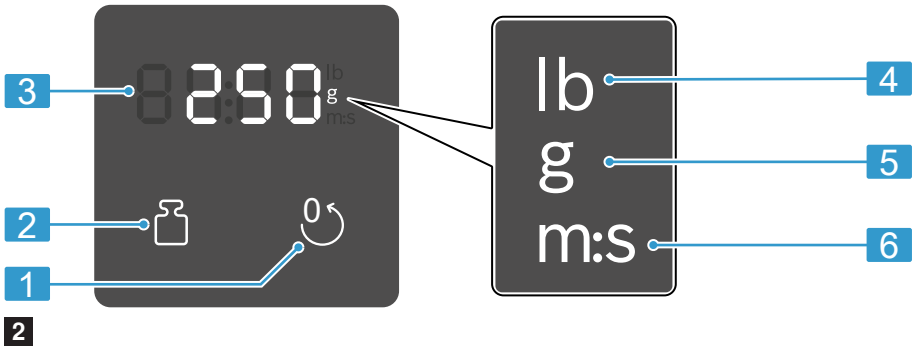

	1-7	1	3-7	5-7	5-7	
	1-5		3-5	M	5-7	
	1-5		7	M		
	1-3		3-5	3-7		

3

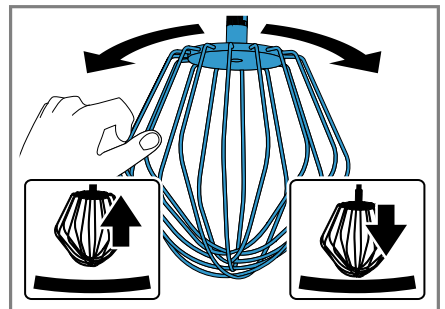
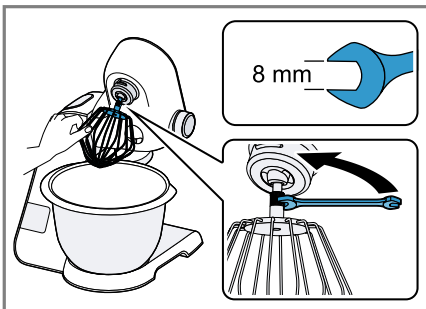

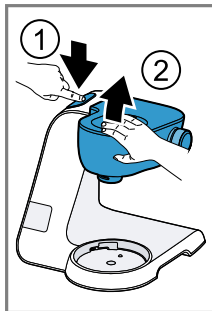

6

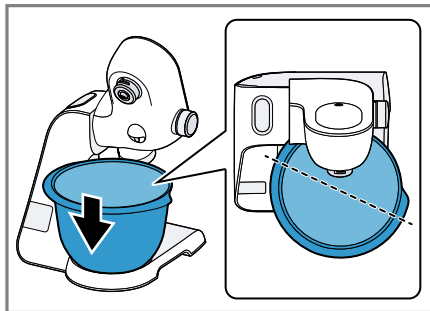
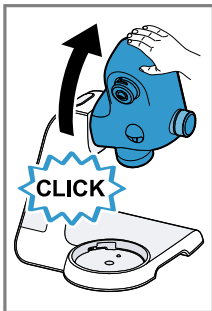

7

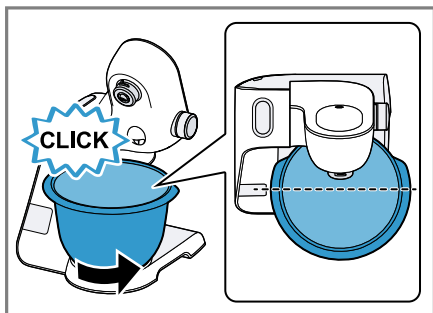

8

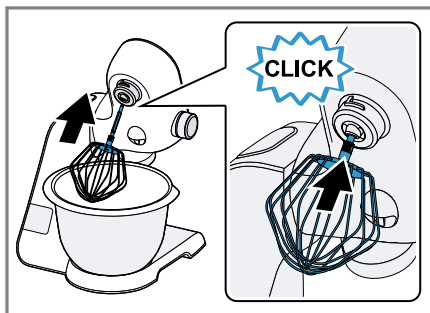

9

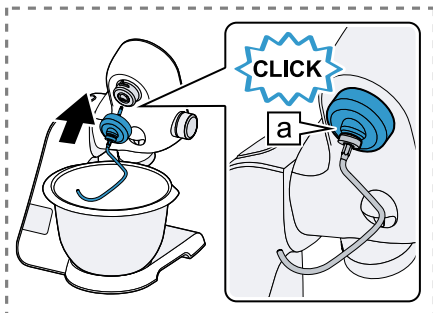

10

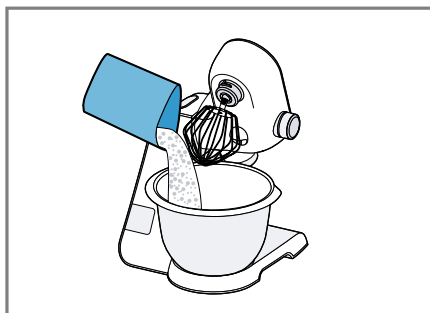

11

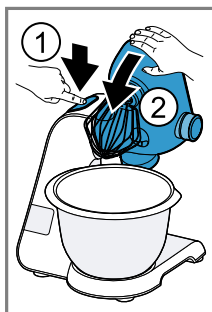

12

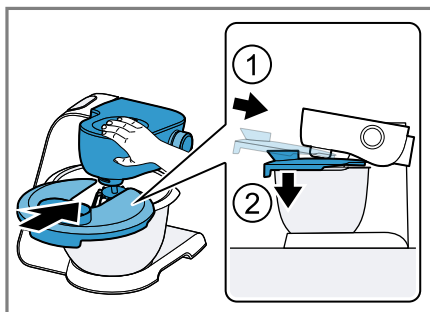

13



14

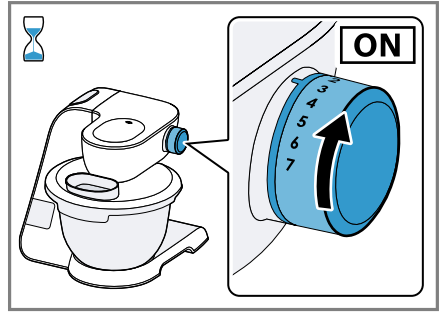

15

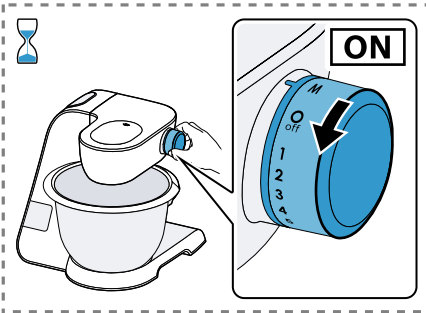

16



17

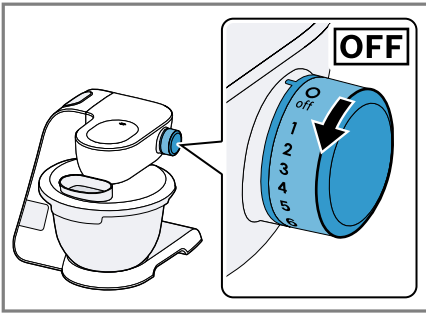

18



19

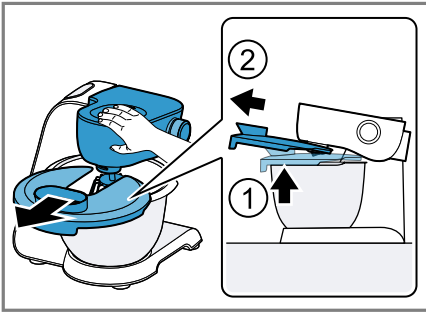

20



21

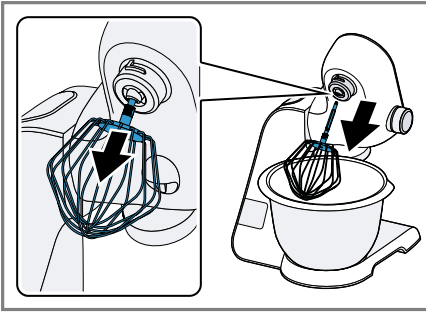

22

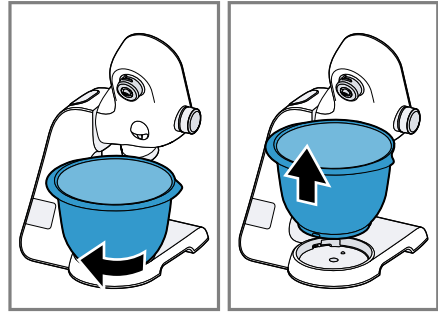

23

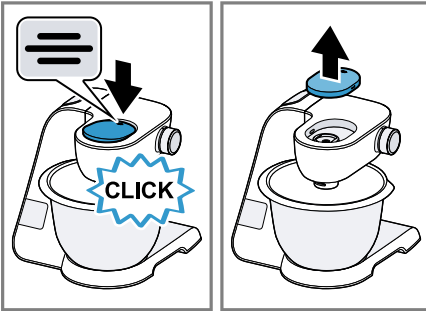

24

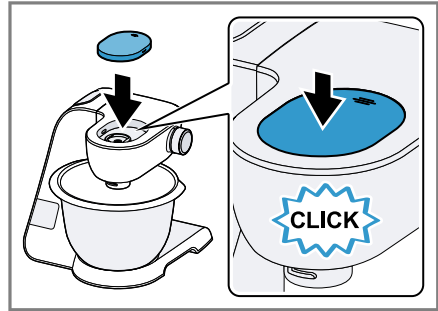

25

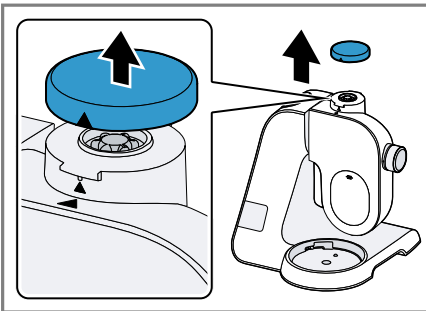

26

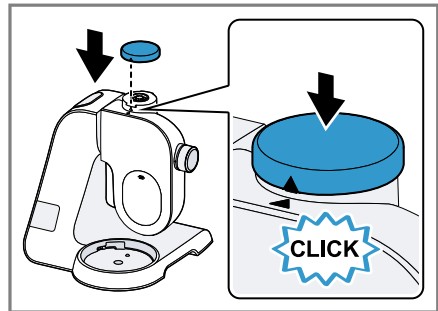

27

	✓	✗	✗	✗	✗
	✓	✓	✓	✓	✓
	✓	✓	✓	✓	✓

28

			 MIN-MAX	 1-7 / M	 00:00
	 4-8°C  21-25°C		100-600 ml	7	1-6 min
			1-8 x	7	4-6 min
			$\Sigma$ 550-2700 g	1 ----- 5	30 s ----- 4-6 min
			$\Sigma$ 350-550 g	1 ----- 3	30 s ----- 3-6 min
			$\Sigma$ 560-1100 g	1 ----- 3	30 s ----- 5-6 min
			 350-1000 g	1 ----- 3	30 s ----- 6-7 min
			 350-1000 g	1 ----- 3	30 s ----- 4-5 min

29





## Siguranța

- Citiți cu atenție acest manual.
- Țineți cont de instrucțiunile suplimentare atunci când utilizați accesoriile din pachetul de livrare sau opționale.
- Păstrați instrucțiunile, precum și informațiile producătorului în vederea utilizării ulterioare sau înmânării acestora următorului proprietar.
- Nu este permisă punerea în funcțiune a aparatului dacă acesta a fost deteriorat în timpul transportului.

Utilizați acest aparat numai:

- împreună cu piesele și accesoriile originale.
- pentru amestecarea, frământarea și baterea alimentelor.
- pentru utilizările suplimentare care sunt descrise în instrucțiunile accesoriilor incluse în pachetul de livrare sau ale celor opționale.
- pentru cantități și durate uzuale de procesare.
- sub supraveghere.
- în locuința proprie și în încăperi închise din mediul casnic, la temperatura camerei.
- până la o înălțime de 2000 m deasupra nivelului mării.

Deconectați aparatul de la rețeaua de alimentare cu energie electrică atunci când:

- nu folosiți aparatul.
- nu supravegheați aparatul.
- asamblați aparatul.
- dezamblați aparatul.
- curățați aparatul.
- vă apropiați de piesele aflate în rotație.
- înlocuiți accesoriile.
- vă confrunțați cu o defecțiune.

Acest aparat poate fi utilizat de persoane cu capacități fizice, senzoriale sau mentale reduse sau fără experiență și/sau cunoștințe, dacă sunt supravegheate sau au fost instruite în legătură cu utilizarea în siguranță a aparatului și au înțeles pericolele care rezultă din aceasta.

Copiii nu trebuie lăsați să se joace cu aparatul.

Curățarea și întreținerea aparatului nu trebuie să fie efectuate de copii decât sub supraveghere.

Acest aparat nu trebuie utilizat de copii. Copiii trebuie ținuti la distanță de aparat și de cablul de alimentare electrică al acestuia.

- ▶ Nu utilizați niciodată un aparat deteriorat.
- ▶ Nu utilizați un aparat care are suprafața cu fisuri sau spartă.
- ▶ Nu trageți niciodată de cablul de alimentare electrică pentru a deconecta aparatul de la rețeaua de alimentare electrică. Scoateți întotdeauna din priză ștecherul cablului de alimentare electrică.
- ▶ Dacă aparatul sau cablul de alimentare electrică este deteriorat, scoateți imediat ștecherul din priză sau decuplați siguranța din cutia cu siguranțe.
- ▶ Contactați unitatea de service abilitată. → *Pagina 19*
- ▶ Aparatul se va conecta și utiliza numai conform datelor de pe plăcuța cu date tehnice.
- ▶ Numai personalul de specialitate are permisiunea de a efectua lucrări de reparații la nivelul aparatului.
- ▶ La reparația aparatului trebuie utilizate numai piese de schimb originale.
- ▶ Dacă se deteriorează cablul de racordare la rețea al acestui aparat, acesta trebuie înlocuit de către producător, de către serviciul său pentru clienți sau de către o persoană calificată în mod similar, pentru a evita pericolele.
- ▶ Nu cufundați niciodată aparatul sau cablul de alimentare de la rețea în apă sau nu le curățați în mașina de spălat vase.
- ▶ Utilizați aparatul numai în spații închise.
- ▶ Nu expuneți niciodată aparatul la căldură și umiditate excesive.
- ▶ Nu utilizați pentru curățarea aparatului aparate de curățat cu jet sub presiune sau cu jet de abur.
- ▶ Cablul de alimentare electrică nu trebuie să intre niciodată în contact cu surse de căldură sau cu componentele fierbinți ale aparatului.
- ▶ Cablul de alimentare electrică nu trebuie să intre niciodată în contact cu vârfuri sau muchii ascuțite.
- ▶ Nu este permisă îndoirea, strangularea sau modificarea cablului de alimentare electrică.
- ▶ Nu așezați aparatul niciodată pe sau în apropiere de suprafețe fierbinți.

- ▶ Nu țineți mâinile, părul, îmbrăcămintea și alte ustensile în apropierea pieselor care se rotesc.
- ▶ Montați și scoateți ustensilele și accesoriile numai când mecanismul de acționare este oprit și aparatul este decuplat.
- ▶ Înainte de schimbarea ustensilelor sau a curățării opriți aparatul și deconectați-l de la rețea.
- ▶ Utilizați ustensilele numai cu castronul montat, capacul aplicat și capacele de protecție ale sistemului de acționare puse.
- ▶ În timpul prelucrării nu deschideți niciodată brațul pivotant.
- ▶ Piese care prezintă rupturi sau alte deteriorări sau care nu sunt fixate corect vor fi schimbate cu piese de schimb originale.
- ▶ La coborârea brațului rotitor nu introduceți mâna în castron.
- ▶ Nu lăsați copii în apropierea ambalajului.
- ▶ Nu lăsați copii să se joace cu materialul de ambalaj.
- ▶ Nu lăsați copii în apropierea pieselor mici.
- ▶ Nu lăsați copii să se joace cu piesele mici.
- ▶ Respectați indicațiile privind curățarea.
- ▶ Curățați înainte de fiecare utilizare suprafețele care intră în contact cu alimentele.

## Evitarea deteriorărilor

- ▶ Nu utilizați concomitent mecanisme de acționare diverse.
- ▶ Nu utilizați niciodată aparatul mai mult decât este necesar.
- ▶ Nu lăsați niciodată aparatul să funcționeze în gol.
- ▶ Nu utilizați niciodată piesele și accesoriile originale pentru alte aparate.
- ▶ Nu depășiți cantitățile maxime de prelucrare.
- ▶ Înainte de utilizare verificați să nu fie corpuri străine în castron și îndepărtați-le.
- ▶ Nu așezați aparatul pe suprafețe mobile sau care produc vibrații.

## Cunoașterea

### Prezentare generală

După despachetare verificați ca livrarea să fie completă și ca toate piesele să nu prezinte eventuale deteriorări din transport.



→ Fig. 1

1	Castronul pentru amestecat din oțel inoxidabil
2	Panoul de comandă
3	Capac cu canal de alimentare integrat
4	Tastă de deblocare pentru brațul rotitor
5	Braț rotitor
6	Comutatorul rotativ
7	Inel iluminat
8	Capac de protecție pentru mecanismul de acționare 2
9	Sistemul de acționare 2
10	Capac de protecție pentru mecanismul de acționare 3
11	Sistemul de acționare 3
12	Sistem principal de acționare
13	Păstrarea cablului

## ro Cunoașterea

14	Palete de frământare
15	Tel pentru bătut Profi
16	Palete de amestecare Profi Flexi
17	Geantă de depozitare

### Simboluri

Simbol	Descriere
	Marcaj pe capacul de protecție pentru sistemul de acționare 2
	Marcaj de plasare pe capacul de protecție pentru sistemul de acționare 3
	Marcaj de poziție pe sistemul de acționare 3

### Comutatorul rotativ

Simbol	Descriere
O/off	Oprirea preparării
1	Viteză redusă
7	Viteza cea mai mare
M	Comutare de moment: cea mai mare viteză atât timp cât comutatorul rotativ este menținut în această poziție

**Recomandare:** În timpul prelucrării puteți oricând să modificați viteza sau să întrerupeți prelucrarea.

### Inel iluminat

Stare	Descriere
se aprinde	Aparatul funcționează corect.
se aprinde intermitent	<ul style="list-style-type: none"><li>Un sistem de siguranță este activat.</li><li>Există o defecțiune a aparatului.</li></ul>
nu se aprinde	<ul style="list-style-type: none"><li>Aparatul nu este alimentat cu curent electric.</li><li>Există o defecțiune a aparatului.</li></ul>

**Recomandare:** Mai multe informații găsiți aici:

→ "Sisteme de siguranță", Pagina 13



→ "Remediați defecțiunile", Pagina 17

### Panoul de comandă

→ Fig. 2

1	Tasta de resetare
2	Tasta cântar
3	Display-ul
4	Simbol greutatea în livre
5	Simbol greutatea în grame
6	Simbol pentru timp în minute și secunde

### Taste pentru funcții

Simbol	Funcție
	Pornirea și oprirea cântarului.
	<ul style="list-style-type: none"><li>Resetați cântarul.</li><li>Resetați temporizatorul.</li></ul>

**Notă:** Operați tastele cu degetele și fără mănuși de bucătărie. Nu puteți opera tastele cu obiecte, de ex. cu lingura de lemn.

### Display-ul

Pe display sunt afișate valorile și mesajele cu privire la starea de funcționare.

**Notă:** Dacă într-un anumit timp nu s-a efectuat nicio acțiune de operare display-ul se oprește automat. Pentru a activa display-ul din nou apăsați o tastă sau porniți prelucrarea.

### Braț rotitor, sisteme de acționare și recomandări cu privire la viteză

Când se apasă tasta de deblocare, brațul pivotant se poate mișca în poziția dorită. Brațul rotitor trebuie bine fixat în fiecare poziție de lucru.

Respectați recomandările cu privire la viteză din tabel.

→ Fig. 3

**Notă:** Brațul rotitor este echipat cu funcția EasyArm Lift. Această funcție susține mișcarea brațului rotitor în sus.

## Ustensile

Cârligul pentru frământat este dotat cu un capac de protecție detașabil pentru a proteja sistemul de acționare de impurități.

Ustensile	Utilizare
	<p>Paleta de frământare</p> <ul style="list-style-type: none"> <li>Frământarea aluatului de ex., aluat dospit, aluat de pâine, aluat pentru pizza, aluat pentru paste făinoase, aluat de patiserie.</li> <li>Încorporarea de ingrediente în aluat, cum ar fi de ex., semințele.</li> </ul>
	<p>Paleta de amestecare Profi Flexi</p> <ul style="list-style-type: none"> <li>Prepararea aluatului, de ex. aluat pentru prăjituri, tarte de fructe.</li> <li>Încorporarea de ingrediente în aluat, cum ar fi de ex., stafidele sau bucățele de ciocolată.</li> </ul>
	<p>Tel pentru bătut Profi</p> <ul style="list-style-type: none"> <li>Batera albușului spumă sau prepararea de frișcă (cu conținut minim de 30 % grăsimi).</li> <li>Prepararea de aluaturi ușoare, de ex., aluaturi de biscuiți.</li> </ul>



- Paleta de frământare
- Frământarea aluatului de ex., aluat dospit, aluat de pâine, aluat pentru pizza, aluat pentru paste făinoase, aluat de patiserie.
  - Încorporarea de ingrediente în aluat, cum ar fi de ex., semințele.



- Paleta de amestecare Profi Flexi
- Prepararea aluatului, de ex. aluat pentru prăjituri, tarte de fructe.
  - Încorporarea de ingrediente în aluat, cum ar fi de ex., stafidele sau bucățele de ciocolată.



- Tel pentru bătut Profi
- Batera albușului spumă sau prepararea de frișcă (cu conținut minim de 30 % grăsimi).
  - Prepararea de aluaturi ușoare, de ex., aluaturi de biscuiți.

## Setare fină a telului de bătut Profi

Cu ajutorul setărilor fine corectați distanța dintre castron și telul pentru bătut Profi.

**Notă:** Telul pentru bătut Profi este reglat din fabrică astfel încât ingredientele să fie amestecate în mod optim.

## Corectarea reglajului ustensilelor

- Nu utilizați niciodată ustensilele care ating castronul.

## Cerințe

- Fișa de rețea nu este introdusă în priză.
  - Brațul rotitor este deschis.
  - Telul pentru bătut Profi este montat.
  - Castronul este montat.
- Țineți cu o mână telul de bătut în partea de jos și slăbiți contrapiulița cu o cheie fixă, în sensul acelor de ceasornic.  
→ Fig. 4
  - Pentru a modifica setarea, rotiți ustensila în direcția dorită.  
→ Fig. 5

Setare optimă	Distanță față de castron cca. 3 mm
---------------	------------------------------------

rotiți în sensul acelor de ceasornic	ridicați ustensila
--------------------------------------	--------------------

rotiți în sens opus acelor de ceasornic	coborâți ustensila
---	--------------------

- Apăsăți tasta de deblocare și apăsați în jos brațul rotitor până se înclichetează.
- Verificați setarea.
- Apăsăți tasta de deblocare și ridicați brațul rotitor până se înclichetează.
- Țineți cu o mână telul de bătut în partea de jos și strângeți contrapiulița cu o cheie fixă, în sens opus acelor de ceasornic.

## Poziție de parcare

După oprire, mecanismele de acționare continuă să se miște câteva secunde, până când se atinge poziția de parcare corectă.

**Notă:** Brațul rotitor se poate deschide sau închide cu ustensila introdusă, numai atunci când mecanismul de acționare se află în poziția de parcare corectă.

**Recomandare:** O poziție de parcare greșită poate fi corectată cu ușurință de dvs.

→ "Remediați defecțiunile", Pagina 17

## Sisteme de siguranță

### Siguranța la pornire

Siguranța la pornire împiedică pornirea accidentală a aparatului dvs.

## ro Deservirea

Aparatul poate fi pornit și operat numai dacă brațul rotitor este înclichetat corect în poziția de lucru.

La unele modele:

Aparatul poate fi pornit și operat numai dacă este îndeplinită una dintre următoarele condiții:

- Brațul rotitor este înclichetat în poziție orizontală și se introduce bolul sau preparatorul de gheață.
- Brațul rotitor este fixat în poziție verticală, înclichetat, iar capacul de protecție al acțiunii sau un accesoriu montat este fixat corect.

### Siguranța la repornire

Siguranța pentru o repornire accidentală împiedică repornirea automată a preparării efectuate de aparatul dvs. după o întrerupere de curent.

După o întrerupere de curent aparatul este din nou conectat. Prelucrarea poate fi repornită numai după ce comutatorul rotativ a fost poziționat pe **O/off**.

### Siguranța la suprasarcină

Siguranța la suprasarcină previne ca motorul și celelalte componente să se deterioreze datorită unei suprasolicitări.

## Deservirea

### Instalarea aparatului

1. Așezați aparatul pe o suprafață de lucru stabilă, plană, curată și netedă.
2. Reglați cablul de alimentare până la lungimea necesară.
  - Extrageți cablul de alimentare până la lungimea necesară și dați-i apoi încet drumul.
  - Pentru a înfășura cablul la loc trageți scurt de cablu și apoi dați-i drumul pentru ca acesta să se poată înfășura.

**Notă:** Nu împingeți manual cablul pe derulatorul de cablu electric. Dacă se înțepenește cablul, trageți-l complet în afară și lăsați-l să se ruleze din nou.

3. Nu introduceți fișa de rețea.

### Pregătirea aparatului

1. Apăsăți tasta de deblocare și ridicați brațul rotativ până se înclichetează.  
→ Fig. 6
2. Așezați castronul pe aparatul de bază.  
→ Fig. 7  
Acordați atenție decupajelor de pe aparatul de bază.
3. Rotiți castronul în sens contrar acelor de ceasornic până se înclichetează.  
→ Fig. 8
4. Apăsăți ustensilele în sistemul principal de acționare până se înclichetează.  
→ Fig. 9
5. Pentru a monta paletetele de frământare:
  - Introduceți paletetele de frământare cu capacul de protecție montat pe ele în sistemul principal de acționare.
  - Rotiți capacul de protecție până paletetele de frământare se înclichetează complet.  
→ Fig. 10  
Capacul de protecție **a** trebuie să acopere complet sistemul principal de acționare.
6. Umpleți ingrediente în castron.  
→ Fig. 11
7. Apăsăți tasta de deblocare și nu împingeți brațul rotitor până la capăt.  
→ Fig. 12  
Țineți brațul rotitor într-o poziție ușor deschisă.
8. Ridicați puțin în față capacul, împingeți-l complet peste castron și apăsați-l pe acesta.  
→ Fig. 13
9. Apăsăți în jos brațul rotitor până se înclichetează.  
→ Fig. 14

### Prelucrarea ingredientelor cu ustensilele

1. Introduceți ștecherul.

2. Aduceți comutatorul rotativ în dreptul vitezei dorite.  
→ Fig. 15
  3. Ca să preparați ingredientele un timp scurt la viteza cea mai mare, aduceți comutatorul rotativ în poziția **M** și țineți-l apăsat atât timp cât doriți să preparați ingredientele.  
→ Fig. 16
  4. Dacă doriți, puteți adăuga alte ingrediente în timpul preparării prin canalul de alimentare.  
→ Fig. 17
  5. Pentru a adăuga cantități mai mari de ingrediente:
    - Aduceți comutatorul rotativ în poziția **O/off** și așteptați oprirea aparatului.
    - Ridicați ușor brațul rotitor și scoateți capacul.
    - Umpleți ingredientele în castron.
    - Montați capacul și apăsați brațul rotitor în jos până când se înclichetează.
  6. Procesați ingredientele până când obțineți rezultatul dorit.
  7. Aduceți comutatorul rotativ în poziția **O/off**.  
→ Fig. 18  
Așteptați ca aparatul să se oprească.
- ✓ Prelucrarea este oprită și sistemele de acționare se deplasează în poziția de parcare.

## Încheierea preparării

→ Fig. 19 - 23

## Utilizarea sistemelor de acționare a accesoriilor

### Observații

- Îndepărtați capacul de protecție pentru a utiliza accesoriile pe sistemul de acționare 2 sau 3.
- Sistemele de acționare care nu sunt utilizate trebuie să fie mereu închise cu capacele de protecție.
- Respectați instrucțiunile de utilizare ale accesoriilor.

→ Fig. 24 - 27

## Cântar

Aparatul este dotat cu un cântar. Puteți cântări fiecare ingredient în parte.

Aparatul de bază are 4 senzori de greutate integrați în picioare.

Următorii factori pot falsifica rezultatul cântării:

- Suprafața de lucru nu este stabilă, uniformă, curată și netedă.
- Vibrarea suprafeței de lucru
- Picioarele nu ating toate suprafața de lucru sau sunt murdare.
- Se află obiecte sub aparatul de bază
- Se află obiecte pe aparatul de bază
- Deplasarea aparatului de bază
- Atingerea aparatului de bază
- Cantitățile ingredientelor sub 5 g sau 0,01 lb

## Cântărirea ingredientelor

### Cerințe

- Castronul sau un accesoriu este montat.
- Comutatorul rotativ este poziționat pe **O/off**.

1. Apăsați tasta **↵** și nu mai atingeți aparatul.
  - ✓ Cântarul se calibrează.
  - ✓ Pe display se afișează "----".
2. Așteptați finalizarea calibrării.
  - ✓ Pe display apare "0 g" sau "0.00 lb".
3. Introduceți ingredientul dorit.
  - ✓ Pe display se afișează greutatea.
4. Pentru a cântări și alte ingrediente selectați una din următoarele opțiuni:
  - Introduceți alte ingrediente și citiți greutatea totală.
  - Apăsați **⏏** și așteptați până pe display este afișat "0 g" sau "0.00 lb".
5. Pentru a opri cântarul, apăsați **↵** sau porniți prelucrarea.

**Recomandare:** Utilizați cântarul și în legătură cu accesoriile. Cântăriți ingredientele direct atunci când le umpleți, de ex. în accesoriu pentru mixer sau în preparatorul de gheață.



## ro Temporizator

**Notă:** Cântarul se oprește automat după cca. 3 minute de inactivitate.

### Modificarea unităților de măsură afișate la cântar

#### Cerințe

- Comutatorul rotativ este poziționat pe O/off.
- Cântarul este pornit.

1. Pentru a schimba unitatea de afișare între grame și livre, apăsați  și  și țineți apăsat un timp scurt.
  2. Eliberați ambele taste.
- ✓ Cântarul se calibrează și repornește cu setarea modificată.
  - ✓ Reglajul este salvat.

## Temporizator

Temporizatorul afișează durata de preparare.

### Resetarea temporizatorului

1. Aduceți comutatorul rotativ în dreptul vi-tezei dorite.
- ✓ Pe display este afișată durata de prelucrare.
2. Pentru a reseta afișajul la "00:00", apăsați pe .

#### Observații

- Dacă întrerupeți prelucrarea pentru un timp mai scurt de 30 minute valorile afișate ultima dată rămân memorate și la repornirea prelucrării se va continua cronometrarea.
- Dacă întrerupeți prelucrarea pentru un timp mai scurt de 30 secunde aparatul pornește cântarul și se calibrează.

## Vedere de ansamblu curățare

Curățați toate piesele imediat după utilizare, pentru ca resturile să nu se usuce pe ele.

### Exemplu de rețetă

Rețeta	Ingrediente	Prelucrare
Tartă de fructe grea	<ul style="list-style-type: none"><li>■ 3 ouă</li><li>■ 135 g zahăr</li><li>■ 135 g margarină</li></ul>	<ul style="list-style-type: none"><li>■ Montați paletele de amestecare.</li></ul>

- ▶ Nu utilizați agenți de curățare cu conținut de alcool sau alcool etilic.
- ▶ Nu utilizați obiecte tăioase, ascuțite sau metalice.
- ▶ Nu utilizați lavete abrazive sau detergenți.
- ▶ Ștergeți panoul de comandă și display-ul cu o lavetă din microfibră umedă.

**Recomandare:** Pe piesele din material plastic pot apărea colorări, de ex. după prelucrarea morcovilor. Îndepărtați aceste colorări cu o lavetă moale și câteva picături de ulei de masă.

Curățați piesele individuale conform specificațiilor din tabel.

→ Fig. 28

## Accesorii speciale

Puteți achiziționa accesorii de la unitățile de service abilitate, din comerțul de specialitate sau de pe internet. Utilizați numai accesorii originale special destinate pentru aparatul dumneavoastră.

Accesoriile sunt proiectate special pentru aparat. La achiziționare, precizați întotdeauna numărul de identificare exact al aparatului dumneavoastră (E-Nr.).

Pentru a afla care accesorii sunt corespunzătoare pentru aparatul dumneavoastră, consultați catalogul nostru, magazinul online sau adresați-vă reprezentanței locale. [www.bosch-home.com](http://www.bosch-home.com)

## Exemple de utilizare

**Notă:** Pentru a amesteca cât mai bine ingredientele utilizate la aluaturi dospite și maia cu un conținut ridicat de apă, turnați mai întâi lichidul în castron.

Respectați indicațiile și valorile din tabel.



→ Fig. 29



Rețeta	Ingrediente	Prelucrare
	<ul style="list-style-type: none"> <li>■ 255 g făină</li> <li>■ 10 g praf de copt</li> <li>■ 150 g stafide de Corint</li> <li>■ 150 g amestec de fructe uscate</li> </ul> <p><b>Notă:</b> Folosiți concomitent maxim doar de 2-ori cantitatea la o prelucrare.</p>	<ul style="list-style-type: none"> <li>■ Introduceți toate ingredientele cu excepția fructelor uscate.</li> <li>■ Prelucrați 30 Secunde pe treapta 1.</li> <li>■ Apoi prelucrați 3-5 Minute pe treapta 5.</li> <li>■ Poziționați pe treapta 2.</li> <li>■ În termen de 30-60 Secunde adăugați fructele uscate.</li> </ul>

## Remediați defecțiunile

Defecțiune	Cauzele și remedierea defectelor
Aparatul nu funcționează.	<p>Aparatul nu are curent.</p> <ul style="list-style-type: none"> <li>▶ Verificați dacă aparatul este alimentat cu energie electrică.</li> </ul>
Aparatul nu pornește prelucrarea.	<p>Comutatorul rotativ este setat incorect.</p> <ul style="list-style-type: none"> <li>▶ Înainte de prelucrare poziționați comutatorul rotativ pe <b>O/off</b>.</li> </ul>
Aparatul nu pornește prelucrarea sau se decuplează în timpul prelucrării.	<p>Cantitatea de prelucrat este prea mare sau durata de prelucrare a fost prea îndelungată.</p> <ul style="list-style-type: none"> <li>▶ Aduceți comutatorul rotativ în poziția <b>O/off</b>.</li> <li>▶ Reduceți cantitatea de ingrediente.</li> <li>▶ Lăsați aparatul să se răcească pentru a dezactiva siguranța la suprasarcină.</li> </ul> <p>Aparatul sau un accesoriu este blocat.</p> <ul style="list-style-type: none"> <li>▶ Aduceți comutatorul rotativ în poziția <b>O/off</b>.</li> <li>▶ Eliminați blocajul.</li> </ul> <p>Un sistem de siguranță este activat.</p> <ul style="list-style-type: none"> <li>▶ Remediați cauza care a condus la oprirea aparatului. → "Sisteme de siguranță", Pagina 13</li> </ul>

Defecțiune	Cauzele și remedierea defectelor
Brațul rotitor nu se poate deschide sau închide, pentru că ustensila s-a prins în castron.	<p>Sistemul de acționare nu este în poziția de parcare.</p> <ol style="list-style-type: none"> <li>1. Aduceți comutatorul rotativ în poziția <b>O/off</b>.</li> <li>2. Dacă nu se poate închide brațul rotitor scoateți ustensila.</li> <li>3. Închideți brațul rotitor până când se înclichetează corect în poziția de lucru.</li> <li>4. Aduceți comutatorul rotativ puțin timp în poziția <b>1</b> și apoi din nou în poziția <b>O/off</b>.</li> </ol> <p>✓ Sistemul de acționare mai funcționează pentru scurt timp, până se atinge poziția de parcare.</p>
Cântarul nu indică nicio modificare a greutății deși au fost introduse ingrediente.	<p>Cantitatea de ingrediente se află sub domeniul de măsurare a cântarului.</p> <p>► Adăugați minim 5 g sau 0,01 lb pentru ca cântarul să afișeze valorile corecte.</p>
Pe display apare "ER-ROR"	<p>Cântarul nu poate fi calibrat sau măsurarea nu este posibilă.</p> <ol style="list-style-type: none"> <li>1. Pentru a reporni cântarul: <ul style="list-style-type: none"> <li>– Apăsăți pe .</li> <li>– Așteptați 30-60 secunde.</li> <li>– Apăsăți din nou pe  și așteptați calibrarea.</li> </ul> </li> <li>2. Dacă eroarea continuă se se afișeze, decuplați aparatul un timp de la rețea și încercați apoi din nou să porniți cântarul.</li> </ol>
Pe display se aprinde intermitent "5000 g", "11.00 lb", "-990 g" sau "-2.20 lb".	<p>Intervalul de afișare al cântarului a fost depășit sau nu a fost atins</p> <p>► Respectați intervalul de afișare al cântarului.</p>
Pe display se aprinde intermitent "59:59 m:s".	<p>Intervalul de afișare al timer-ului a fost depășit.</p> <p>► Respectați intervalul de afișare al temporizatorului.</p>
Telul de bătut Profi atinge bolul sau ingredientele nu sunt amestecate corespunzător.	<p>Distanța până la castron nu este setată corect.</p> <p>► Corecți setarea fină a telului de bătut Profi. → "Setare fină a telului de bătut Profi", Pagina 13</p>

## Predarea aparatului vechi

1. Scoateți ștecherul cablului de racordare la rețea din priză.
2. Separați cablul de alimentare.
3. Eliminați în mod ecologic aparatul.  
Informații despre modalitățile curente de eliminare ecologică a aparatelor pot fi obținute de la distribuitorii comerciali de specialitate, dar și de la primăria sau administrația locală.



Acest aparat este marcat corespunzător directivei europene 2012/19/UE în privința aparatelor electrice și electronice vechi (waste electrical and electronic equipment – WEEE).

Directiva prescrie cadrul pentru o preluare înapoi, valabilă în întreaga UE, și valorificarea aparatelor vechi.

## **Serviciul clienți**

Pentru informații detaliate despre perioada și condițiile de garanție din țara dumneavoastră, adresați-vă serviciului de asistență pentru clienți, distribuitorului local sau accesați site-ul nostru web.

Datele de contact ale serviciului pentru clienți le găsiți în lista atașată a unităților de service pentru clienți sau pe pagina noastră de internet.





## Thank you for buying a Bosch Home Appliance!

Register your new device on MyBosch now and profit directly from:

- **Expert tips & tricks for your appliance**
- **Warranty extension options**
- **Discounts for accessories & spare-parts**
- **Digital manual and all appliance data at hand**
- **Easy access to Bosch Home Appliances Service**

Free and easy registration – also on mobile phones:

**[www.bosch-home.com/welcome](http://www.bosch-home.com/welcome)**

**BOSCH**  
HOME APPLIANCES  
**SERVICE**

## Looking for help? You'll find it here.

Expert advice for your Bosch home appliances, help with problems or a repair from Bosch experts.

Find out everything about the many ways Bosch can support you:

**[www.bosch-home.com/service](http://www.bosch-home.com/service)**

Contact data of all countries are listed in the attached service directory.

**BSH Hausgeräte GmbH**

Carl-Wery-Straße 34

81739 München, GERMANY

[www.bosch-home.com](http://www.bosch-home.com)

A Bosch Company



**8001267946** (040605)

ro, bg