

# SIEMENS

EQ900, TQ903... , TQ905... , TQ907...

# Cafetieră



RO Manual de utilizare

Siemens Home Appliances

Register your appliance on My Siemens and  
discover exclusive services and offers.



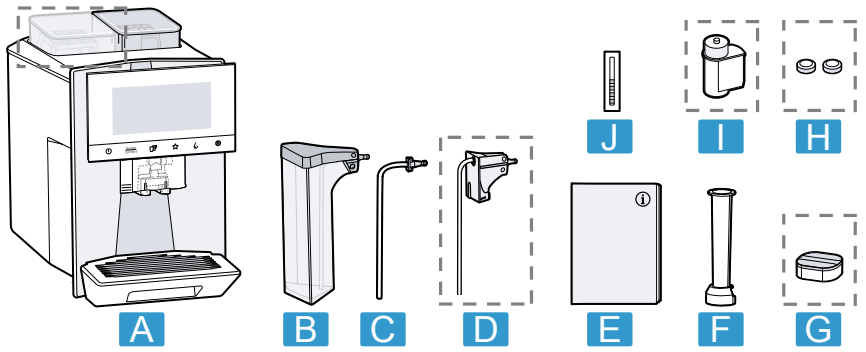

1

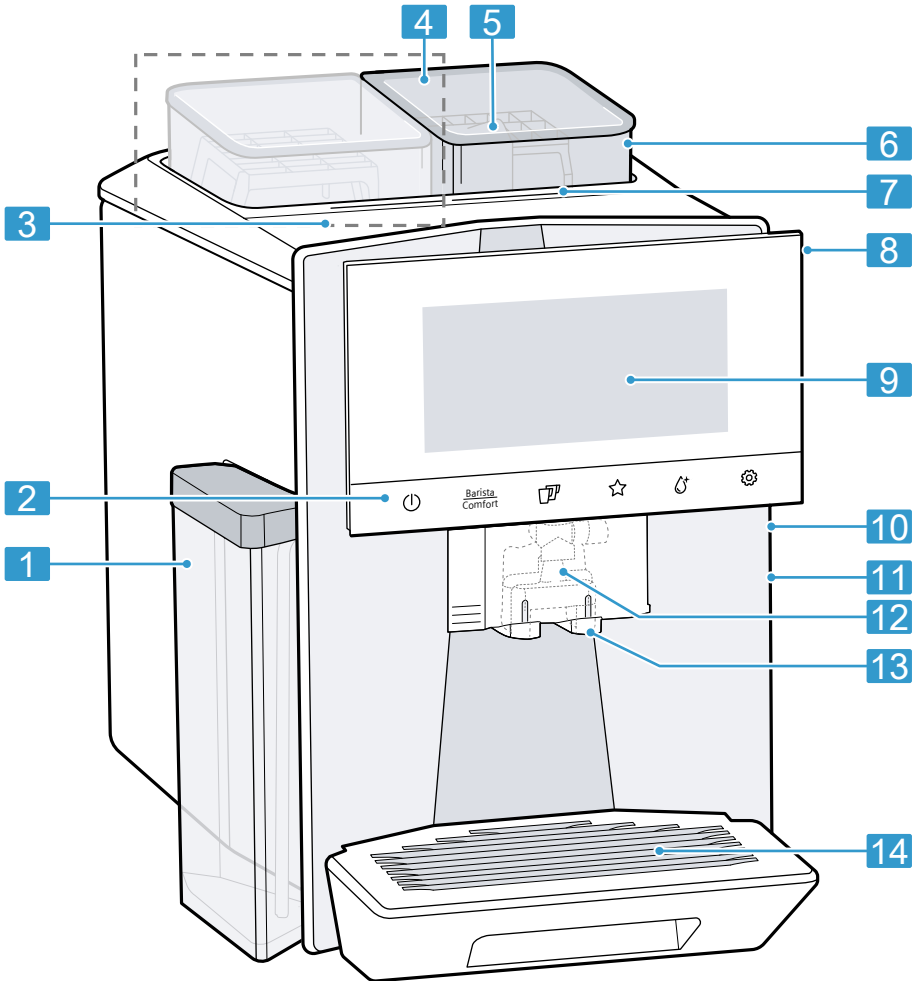

2



3

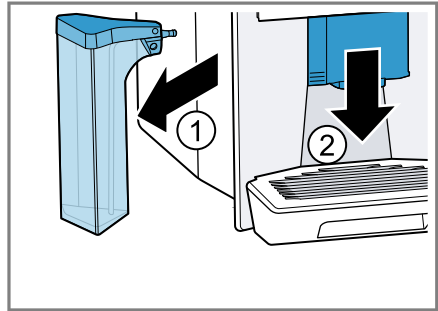
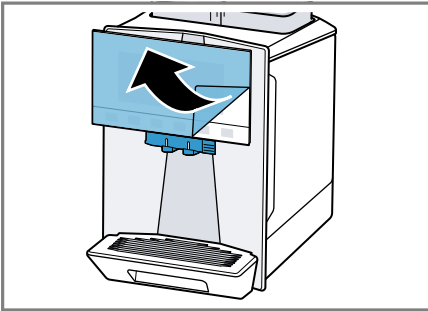

4

5

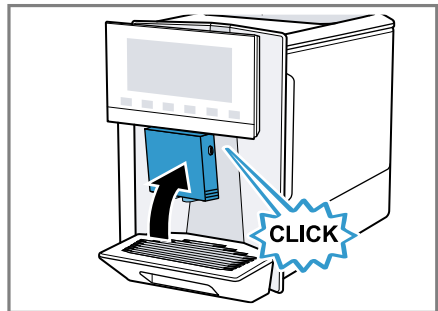
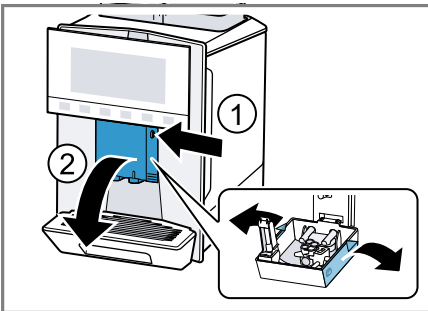

6

7

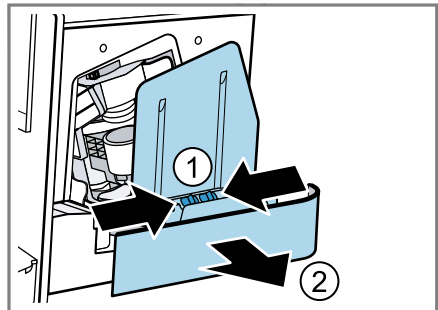
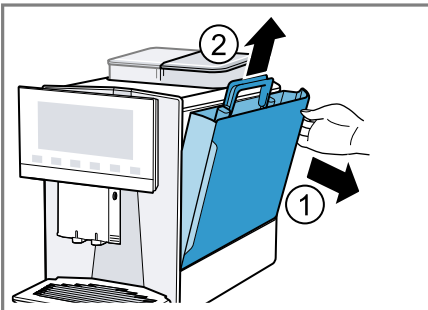

8

9



10

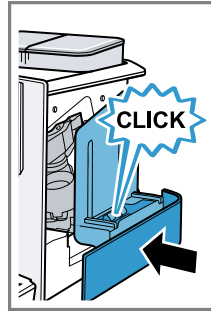

11

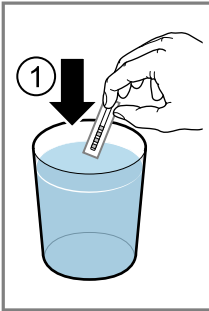
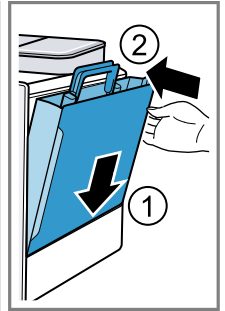

12

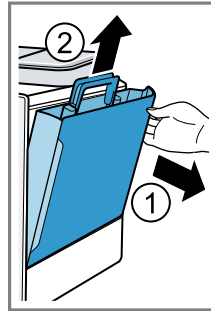
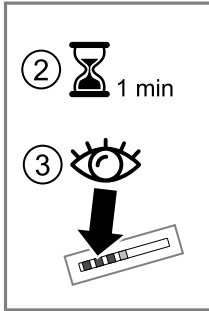

13

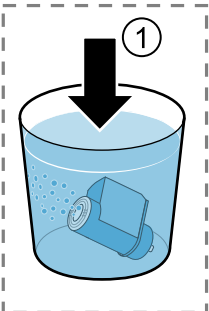

14

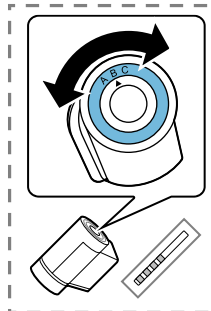
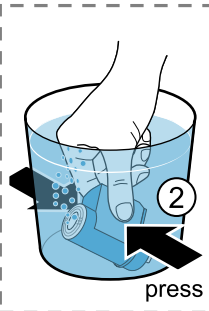

15

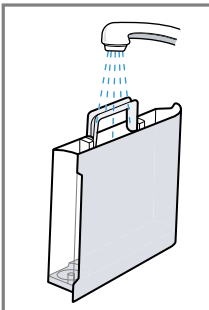
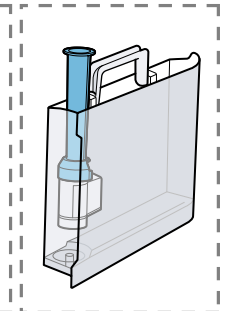

16

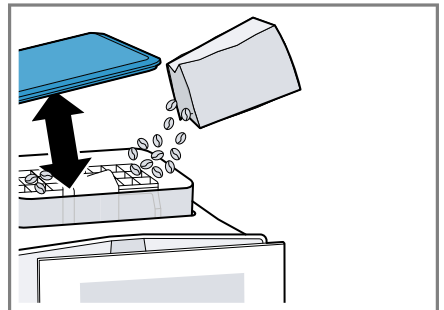

17

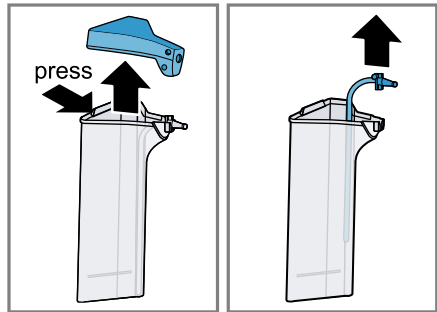
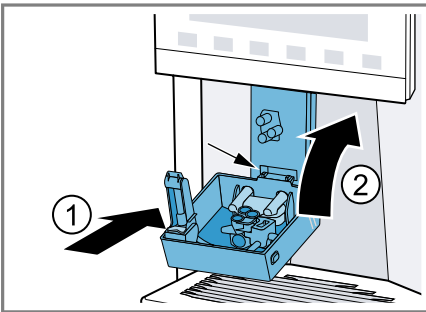
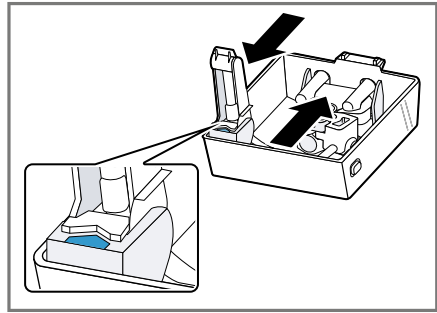
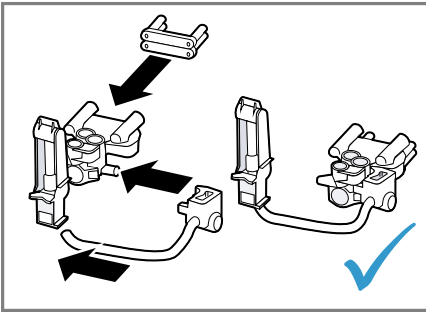
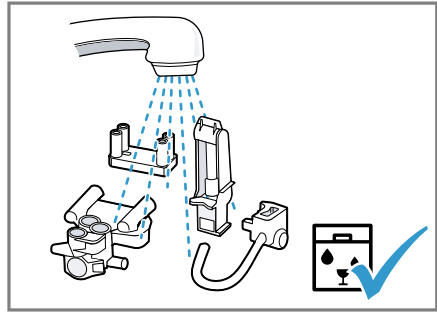
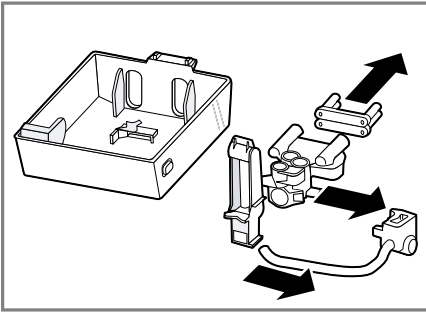
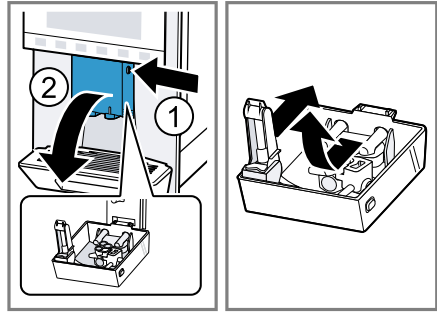
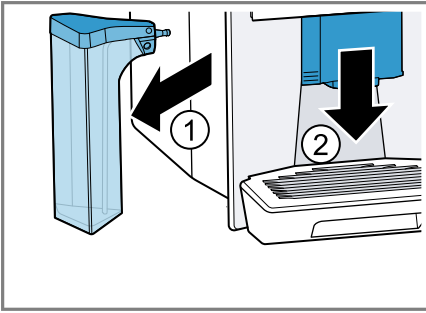

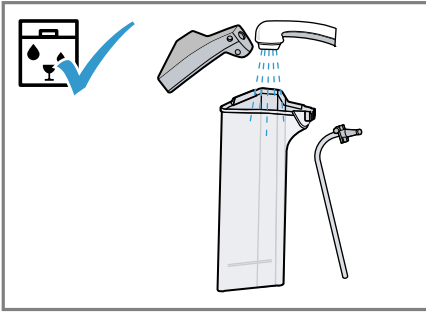

26

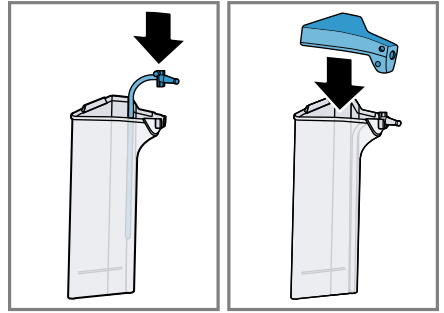

27

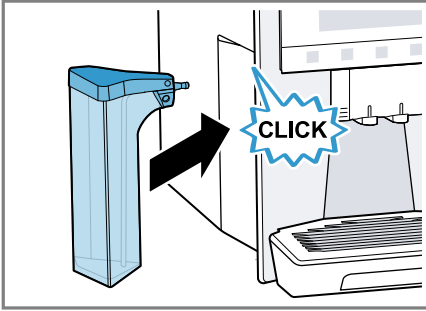

28

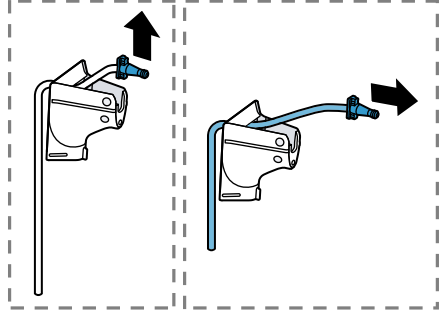

29

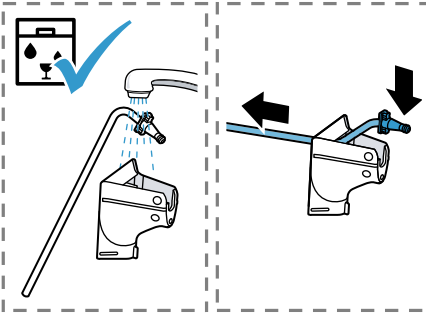

30

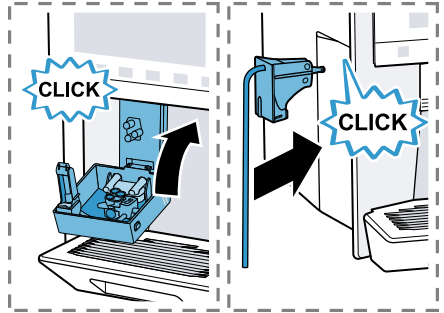

31

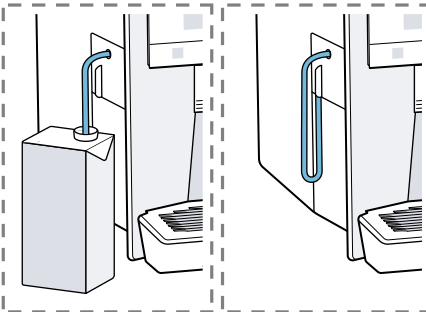

32

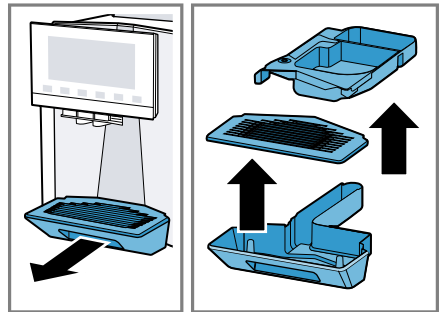

33

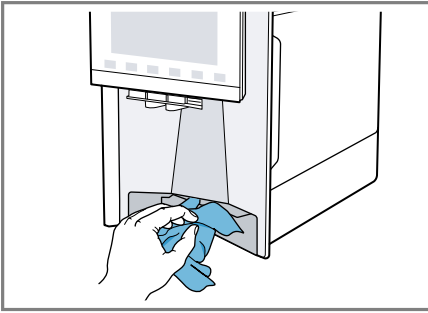

34

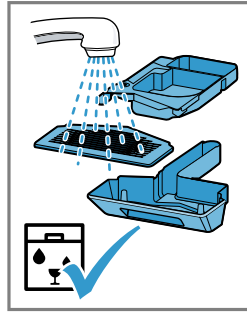

35

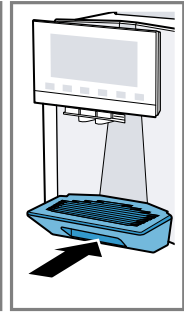

**Pentru informații suplimentare, vă rugăm să consultați Ghidul utilizatorului digital.**



## Cuprins

<b>1 Siguranța .....</b>	<b>10</b>	<b>7 Utilizarea de bază .....</b>	<b>19</b>
1.1 Instrucțiuni generale .....	10	7.1 Pornirea sau oprirea aparatului .....	19
1.2 Utilizarea conform destinației ..	10	7.2 Debitarea băuturilor .....	20
1.3 Limitare a cerului de utilizatori .....	10	7.3 doubleShot și tripleShot .....	20
1.4 Instrucțiuni de siguranță .....	11	7.4 Slow Brew și Cold Brew .....	20
<b>2 Protecția mediului și economisirea .....</b>	<b>14</b>	7.5 Debitarea băuturii cafea cu lapte .....	20
2.1 Predarea la deșeuri a ambalajului .....	14	7.6 baristaMode sau comfortMode .....	21
2.2 Economisirea energiei .....	14	7.7 Debitare pentru două căni în același timp .....	21
<b>3 Instalarea și conectarea .....</b>	<b>14</b>	7.8 Memorați băutura dvs. preferată .....	22
3.1 Pachetul de livrare .....	14	7.9 Utilizați reglarea electronică a gradului de măcinare eGrinder .....	22
3.2 Instalarea și racordarea aparatului .....	14	7.10 beanIdent System utilizați <sup>1</sup> ....	22
<b>4 Cunoașterea .....</b>	<b>15</b>	<b>8 Sistemul de siguranță împotriva accesului copiilor .....</b>	<b>22</b>
4.1 Aparat .....	15	8.1 Activarea siguranței împotriva accesului copiilor .....	23
4.2 Panou de comandă .....	15	8.2 Dezactivarea sistemului de siguranță împotriva accesului copiilor .....	23
<b>5 Accesorii .....</b>	<b>16</b>	<b>9 Încălzirea ceștilor<sup>1</sup> .....</b>	<b>23</b>
<b>6 Înainte de prima utilizare .....</b>	<b>17</b>	9.1 Activarea și dezactivarea încălzirii ceștilor <sup>1</sup> .....	23
6.1 Pregătirea și curățarea aparatului .....	17	<b>10 Personalizare .....</b>	<b>23</b>
6.2 Determinarea durității apei .....	17	10.1 Creați primul profil .....	23
6.3 Prezentare generală a gradelor de duritate a apei .....	17	10.2 Creați alte profiluri .....	23
6.4 Filtrul de apă .....	18	10.3 Prelucrare profil .....	24
6.5 Efectuarea primei puneri în funcțiune .....	18	10.4 Ștergere profil .....	24
6.6 Instrucțiuni generale .....	19		

<sup>1</sup> În funcție de dotările aparatului



10.5 Sortare profiluri.....	24	<b>16 Serviciul clienți.....</b>	<b>40</b>
10.6 Adăugare băutură la un profil.....	24	16.1 Număr de produs (E-Nr.), număr de fabricație (FD) și număr de ordine (Z-Nr.) .....	41
10.7 Adăugare băutură din Classics sau din coffeeWorld la profil.....	24	<b>17 Date tehnice.....</b>	<b>41</b>
10.8 Creare profil din Classics sau din coffeeWorld .....	24	17.1 Informații despre software-ul gratuit și Open Source .....	41
10.9 Prelucrare băutură din profil .....	24	<b>18 Declarație de conformitate .....</b>	<b>42</b>
10.10 Ștergere băutură din profil ..	25		
<b>11 Home Connect .....</b>	<b>25</b>		
11.1 Instalarea aplicației Home Connect.....	25		
11.2 Instalarea Home Connect .....	25		
11.3 Setări Home Connect.....	26		
11.4 Telediagnoza .....	26		
11.5 Protecția datelor .....	27		
<b>12 Setările de bază .....</b>	<b>27</b>		
12.1 Modificarea setărilor de bază.....	27		
12.2 Prezentare generală setări de bază.....	27		
<b>13 Curățare și îngrijire .....</b>	<b>29</b>		
13.1 Compatibilitatea cu mașina de spălat vase .....	29		
13.2 Produse de curățare .....	30		
13.3 Curățarea aparatului.....	31		
13.4 Curățarea tăvii de captare a picăturilor și a recipientului pentru zaț de cafea.....	31		
13.5 Curățarea recipientului pentru lapte .....	31		
13.6 Curățarea rezervorului de apă .....	31		
13.7 Programe de service.....	31		
<b>14 Remediați defecțiunile .....</b>	<b>34</b>		
<b>15 Transport, depozitare și eliminare .....</b>	<b>40</b>		
15.1 Activați protecția anti-îngheț ..	40		
15.2 Predarea aparatului vechi .....	40		



# 1 Siguranța

Respectați următoarele instrucțiuni de siguranță.

## 1.1 Instrucțiuni generale

- Citiți cu atenție acest manual.
- Păstrați instrucțiunile, precum și informațiile producătorului în vederea utilizării ulterioare sau înmânării acestora următorului proprietar.
- Nu este permisă punerea în funcțiune a aparatului dacă acesta a fost deteriorat în timpul transportului.

## 1.2 Utilizarea conform destinației

Utilizați acest aparat numai:

- pentru a pregăti băuturi calde.
- pentru a prepara băuturi infuzate la rece.
- în locuința proprie și în încăperi închise din mediul casnic.
- până la o înălțime de 2000 m deasupra nivelului mării.

## 1.3 Limitare a cercului de utilizatori

Acest aparat poate fi folosit de copii cu vârsta de peste 8 ani și de persoane cu capacități fizice, senzoriale sau mintale reduse sau fără experiență și/sau cunoștințe numai dacă sunt supravegheați sau au fost instruiți referitor la utilizarea în siguranță a aparatului și au înțeles pericolele care rezultă din aceasta.

Copiii nu trebuie lăsați să se joace cu aparatul.

Curățarea și întreținerea realizată de către utilizator nu trebuie făcută de copii, în afară de cazul în care ei au vârsta de 8 ani sau mai mult și sunt supravegheați.

Copiii mai mici de 8 ani trebuie ținuti la distanță de aparat și de cablul de alimentare electrică al acestuia.

## 1.4 Instrucțiuni de siguranță

### **⚠️ AVERTISMENT – Pericol de asfixiere!**

Copiii se pot înfășura în ambalaj sau și-l pot trage pe cap, asfixiindu-se.

- ▶ Nu lăsați copii în apropierea ambalajului.
  - ▶ Nu lăsați copii să se joace cu materialul de ambalaj.
- Copii pot aspira sau înghiți piesele mici și se pot asfixia.
- ▶ Nu lăsați copii în apropierea pieselor mici.
  - ▶ Nu lăsați copii să se joace cu piesele mici.

### **⚠️ AVERTISMENT – Pericol de electrocutare!**

Instalările executate incorect sunt periculoase.

- ▶ Aparatul se va conecta și utiliza numai conform datelor de pe plăcuța cu date tehnice.
- ▶ Aparatul se va racorda doar la o priză de curent alternativ cu împământare, instalată regulamentar.
- ▶ Sistemul de protecție a instalației de alimentare cu energie electrică a clădirii trebuie să fie instalat corect.

Un aparat deteriorat sau un cablu de alimentare de la rețea deteriorat este periculos.

- ▶ Nu utilizați niciodată un aparat deteriorat.
- ▶ Nu utilizați un aparat care are suprafața cu fisuri sau spartă.
- ▶ Nu trageți niciodată de cablul de alimentare electrică pentru a deconecta aparatul de la rețeaua de alimentare electrică. Scoateți întotdeauna din priză ștecherul cablului de alimentare electrică.
- ▶ Dacă aparatul sau cablul de alimentare electrică este deteriorat, scoateți imediat ștecherul din priză sau decuplați siguranța din cutia cu siguranțe.
- ▶ Contactați unitatea de service abilitată. → *Pagina 40*

Reparațiile executate incorect sunt periculoase.

- ▶ Numai personalul de specialitate are permisiunea de a efectua lucrări de reparații la nivelul aparatului.
- ▶ La reparația aparatului trebuie utilizate numai piese de schimb originale.

- ▶ Dacă se deteriorează cablul de racordare la rețea al acestui aparat, acesta trebuie înlocuit de către producător, de către serviciul său pentru clienți sau de către o persoană calificată în mod similar, pentru a evita pericolele.

Pătrunderea umidității în interiorul aparatului poate provoca electrocutări.

- ▶ Nu cufundați niciodată aparatul sau cablul de alimentare de la rețea în apă.
- ▶ Conectorul aparatului nu trebuie să intre în contact cu lichide.
- ▶ Utilizați aparatul numai în spații închise.
- ▶ Nu expuneți niciodată aparatul la căldură și umiditate excesive.
- ▶ Nu utilizați pentru curățarea aparatului aparate de curățat cu jet sub presiune sau cu jet de abur.

### **⚠ AVERTISMENT – Pericol de incendiu!**

Aparatul se încinge.

- ▶ Ventilați suficient aparatul.
- ▶ Să nu utilizați niciodată aparatul într-un dulap.

Utilizarea unui cablu prelungitor de alimentare electrică sau a unui adaptor neadecvat este periculoasă.

- ▶ Nu utilizați prelungitoare sau blocuri de prize multiple.
- ▶ Utilizați numai adaptoare și cabluri de alimentare de la rețea care au fost avizate de producător.
- ▶ În cazul în care cablul de alimentare de la rețea este prea scurt și nu aveți la dispoziție un cablu de alimentare de la rețea mai lung contactați un atelier specializat în domeniul electric pentru a adapta instalația electrică din casă.

### **⚠ AVERTISMENT – Pericol de arsuri!**

Unele piese ale aparatului se înfierbântă puternic.

- ▶ Să nu atingeți niciodată piesele înfierbântate ale aparatului.
- ▶ După utilizare lăsați piesele înfierbântate ale aparatului să se răcească înainte de a le atinge.

### **⚠ AVERTISMENT – Pericol de opărire!**

Băuturile proaspăt preparate sunt fierbinți.

- ▶ Dacă este necesar, lăsați băuturile să se răcească.
- ▶ Evitați contactul pielii cu lichidele și aburii evacuați.

O pornire de la distanță nesupravegheată prin aplicația Home Connect poate conduce la opărire a unor terțe persoane.

- ▶ Nu introduceți mâna în timpul debitării băuturilor sub orificiul de evacuare a băuturii.
- ▶ A nu se lăsa la îndemâna persoanelor, în special a copiilor.

### **⚠ AVERTISMENT – Pericol de rănire!**

O utilizare eronată a aparatului poate pune în pericol utilizatorul.

- ▶ Pentru a evita vătămări corporale utilizați aparatul exclusiv conform destinației prevăzute.

Pericol de strivire a degetelor la închiderea ușii aparatului.

- ▶ La închiderea ușii aparatului fiți atenți la degete.

Râșnița se rotește.

- ▶ Nu introduceți mâinile în râșniță.

### **⚠ AVERTISMENT – Pericol: Magnetism!**

Aparatul conține magneți permanenți. Aceștia pot avea influență asupra implanturilor electronice, de ex. stimulator cardiac sau pompe de insulină.

- ▶ Persoanele cu implanturi electronice trebuie să păstreze o distanță de minimum 10 cm față de aparat.
- ▶ Respectați distanța minimă de 10 mm și cu rezervorul de apă scos.

### **⚠ AVERTISMENT – Pericol de afectare a sănătății!**

În timpul procesului de filtrare, se poate ajunge la o ușoară creștere a conținutului de potasiu, care poate afecta pacienții cu dializă și persoanele cu o boală renală.

- ▶ În cazul unei boli renale sau al unei diete speciale cu conținut scăzut de potasiu, consultați un medic înainte de folosire.

Impuritățile din aparat pot periclita starea de sănătate.

- ▶ Respectați instrucțiunile de curățare și referitoare la igienă pentru aparat.

Apa din circuitul de apă caldă poate periclita sănătatea.

- ▶ Utilizați aparatul exclusiv cu apă potabilă proaspătă, rece, fără dioxid de carbon.

## 2 Protecția mediului și economisirea

### 2.1 Predarea la deșeurile a ambalajului

Ambalajele sunt ecologice și reciclabile.

- ▶ Eliminați componentele separat, în funcție de tipul acestora.

### 2.2 Economisirea energiei

Respectând aceste instrucțiuni, consumul electric al aparatului dumneavoastră va fi și mai scăzut.

Setați intervalul pentru deconectarea automată la cea mai mică valoare.

- ✓ Dacă aparatul nu este utilizat, acesta se va deconecta mai devreme.  
→ "Setările de bază", Pagina 27

Nu întrerupeți prematur prepararea băuturilor.

- ✓ Cantitatea încălzită de apă sau de lapte este folosită în mod optim.

Decalcificați cu regularitate aparatul.

- ✓ Depunerile de calcar măresc consumul de energie.

## 3 Instalarea și conectarea

### 3.1 Pachetul de livrare

După despachetare verificați ca livrarea să fie completă și ca toate piesele să nu prezinte eventuale deteriorări din transport.

**Notă:** În funcție de tipul de aparat, sunt incluse diferite accesorii. Aceste accesorii sunt marcate cu un cadru punctat.

→ Fig. 1

<b>A</b>	Cafetieră
<b>B</b>	Recipient pentru lapte
<b>C</b>	Furtun lapte
<b>D</b>	Adaptor pentru recipientul pentru lapte <sup>1</sup>
<b>E</b>	Instrucțiuni de utilizare
<b>F</b>	Dispozitiv de ajutor introduce-re filtru de apă
<b>G</b>	Tabletă de decalcifiere <sup>1</sup>
<b>H</b>	Tabletă de curățare <sup>1</sup>
<b>I</b>	Filtru de apă
<b>J</b>	Bandă de testare a duriității apei

<sup>1</sup> În funcție de dotările aparatului

### 3.2 Instalarea și racordarea aparatului

#### ATENȚIE!

Pericol de deteriorare a aparatului. Aparatul poate fi deteriorat prin punerea în funcțiune necorespunzătoare.

- ▶ Utilizați aparatul numai în spații ferite de îngheț.
- ▶ Dacă aparatul a fost transportat sau depozitat sub 0 °C, așteptați 3 ore la temperatura camerei înainte de punerea în funcțiune.
- ▶ Așteptați aprox. 5 secunde după fiecare conectare.

1. Așezați aparatul pe o suprafață dreaptă, cu o capacitate portantă suficientă și impermeabilă.

2. Acest aparat poate fi racordat prin intermediul fișei la o priză cu contact de protecție instalată conform normelor.

## 4 Cunoașterea

### 4.1 Aparat

Aici găsiți o privire de ansamblu asupra componentelor aparatului dvs.

#### Observații

- În funcție de tipul aparatului, sunt posibile diferențe de culoare și de detalii.
- În acest manual de utilizare sunt descrise două variante de aparat:
  - Aparatul are un recipient pentru boabe.
  - Aparatul are două recipiente pentru boabe.

→ Fig. 2

1	Recipient pentru lapte
2	Câmpuri tactile
3	Încălzirea ceștilor <sup>1</sup>
4	Recipient pentru boabe <sup>1</sup>
5	Fanta pentru tablete
6	Capac de aromă <sup>1</sup>
7	LED-Display recipient pentru boabe <sup>1</sup>
8	Plăcuță de identificare
9	Display-ul tactil
10	Ușa spațiului de fierbere
11	Rezervor de apă
12	Sistem lapte

<sup>1</sup> În funcție de dotările aparatului

13 Capac orificiu de evacuare a băuturii

14 Tavă pentru captare picături

<sup>1</sup> În funcție de dotările aparatului

### 4.2 Panou de comandă

Prin intermediul elementului de operare setați toate funcțiile aparatului dvs și primiți informații cu privire la stadiul de operare.

→ Fig. 3

1 Display-ul tactil

2 Câmpuri tactile







#### Display-ul tactil

Display-ul tactil poate fi utilizat atât ca afișaj, cât și ca element de comandă.

#### Meniu principal

Profiles	Selectați băuturile memorate cu setările personale.
Classics	Selectați băuturile standard.
coffee-World	Selectați băuturile de bază care pot fi extinse în legătură cu Home Connect.

#### Parametri băutură

	Grosime
	Cantitate
	Conținut de lapte
	Grad de măcinare
	Timpul de contact
	Temperatură
	sortimentul de boabe de cafea selectat <sup>1</sup>







<sup>1</sup> În funcție de dotările aparatului

	Selectați recipientul pentru boabe <sup>1</sup> .
--	---

<sup>1</sup> În funcție de dotările aparatului

**Recomandare:** Alte setări pentru băuturi găsiți în setările de bază.

### Indicator







Comfort Barista	Aparatul este în modul Barista sau Comfort.
	Încălzitorul pentru cești este pornit.
	aromaBoost
	Aparatul este conectat cu Home Connect.
	Aparatul nu este conectat cu Home Connect.
	Aparatul nu are nicio conexiune la server.
	Este necesară decalcifierea și va fi efectuată în curând.

	Please run the descaling programme urgently! The appliance will shortly be locked.
---	--

	"Demo mode" este activat.
---	---------------------------

### Câmpuri tactile

Aici se găsește o prezentare generală a simbolurilor care sunt mereu vizibile.

	Porniți sau opriți aparatul.
	Selectați modul Barista sau Comfort.
	Debitare pentru două căni.
	Memorați băutura dvs. preferată.
	Deschideți sau părăsiți programele de service.
	Deschideți sau părăsiți setările.

## 5 Accesorii

Utilizați accesorii originale. Acestea sunt adaptate pentru aparatul dumneavoastră.

Accesorii	Comerț	Unitatea de servicii abilitată
Tablete de curățare	TZ80001A	00312097
	TZ80001B	00312098
Tablete de decalcifiere	TZ80002A	00312094
	TZ80002B	00312095
Filtru de apă	TZ70003	00575491
Filtre de apă set de 3	TZ70033A	-
Set de întreținere	TZ80004A	00312105
	TZ80004B	00312106
Adaptor pentru recipientul pentru lapte	TZ70001	17006005



## 6 Înainte de prima utilizare

Pregătiți aparatul pentru utilizare.

### 6.1 Pregătirea și curățarea aparatului

Îndepărtați foliile de protecție și curățați aparatul și componentele individuale. Respectați indicațiile ilustrate în ghidul în imagini de la începutul acestor instrucțiuni.

#### ATENȚIE!

Boabele nepotrivite pot bloca râșnița.

- ▶ Utilizați doar amestecuri de boabe de cafea pure, prăjite pentru automate de cafea espresso sau cafetiere.
- ▶ Nu folosiți boabe de cafea glasate.
- ▶ Nu folosiți boabe de cafea caramelizate.
- ▶ Nu folosiți boabe de cafea cu adosuri de zahăr.
- ▶ Nu introduceți cafea măcinată.

→ Fig. 4 - 32

#### Observații

- Umpleți zilnic rezervorul de apă cu apă potabilă proaspătă, rece, fără dioxid de carbon.
- La versiunea de aparat cu 2 recipiente pentru boabele de cafea puteți umple 2 sortimente de cafea diferite. LED-ul recipientului de cafea activat luminează.
- Aparatul memorează pentru fiecare băutură recipientul pentru boabe de cafea selectat ultima dată. Puteți modifica această presetare.  
→ "Setările de bază", Pagina 27

### 6.3 Prezentare generală a gradelor de duritate a apei

În tabel este prezentată atribuirea treptelor la gradele de duritate a apei.

**Recomandare:** Pentru a păstra calitatea în mod optim, depozitați boabele de cafea într-un loc răcoros și închis. Puteți păstra boabele de cafea în recipientul pentru boabe timp de mai multe zile, fără ca aroma să se piardă.

### 6.2 Determinarea durității apei

Este importantă setarea corectă a durității apei pentru ca aparatul dvs. să poată semnaliza la timp, că trebuie decalcificat. Puteți determina duritatea apei cu testerul anexat sau puteți întreba la sediul local de alimentare cu apă.

1. Scufundați pentru scurt timp testerul în apa potabilă proaspătă de la robinet.
2. Lăsați banda de testare să se usuce.
3. Citiți pe banda de testare duritatea apei după 1 minut.  
→ "Prezentare generală a gradelor de duritate a apei", Pagina 17

**Notă:** Utilizați banda de testare și la o instalație de dedurizare a apei instalată, deoarece acestea generează diferite durități ale apei.

#### Recomandări

- Puteți modifica setările în orice moment.  
→ "Setările de bază", Pagina 27
- Dacă duritatea apei este mai mare decât 21 °dH (3,8 mmol/l) puteți să umpleți rezervorul de apă cu apă filtrată în prealabil pentru a reduce depunerile de calcar în rezervorul de apă.

Treapta	Reglare cu inel la filtrul INTENZA	grad de duritate măsurat în °dH	Grad total de duritate, în mmol/l
1	A	1 - 7	< 1,3
2	A	8 - 14	1,3 - 2,5
3	B	15 - 21	2,5 - 3,8
4 <sup>1</sup>	C	22 - 30	> 3,8

<sup>1</sup> Setare din fabrică

## 6.4 Filtrul de apă

Cu ajutorul unui filtru de apă se reduce formarea depunerilor de calcar și se diminuează impurificarea apei. Conținutul de calcar al apei influențează aroma și crema cafelei. În partea inferioară a filtrului de apă BRITA INTENZA se află un inel de aromă. Pentru a regla treapta de aromă optimă pentru apa de la robinet, rotiți inelul de aromă.

### Introduceți filtrul de apă

#### ATENȚIE!

Posibilele deteriorări ale aparatului din cauza depunerilor de calcar.

- ▶ Înlocuiți în timp util filtrul de apă.
- ▶ Înlocuiți filtrul de apă cel târziu după 12 luni.
- ▶ Țineți cont de mesajele de pe display.

1. Apăsați pe .
2. Apăsați "INTENZA filter" și urmați instrucțiunile de pe display.

### Schimbarea sau îndepărtarea filtrului de apă

Puteți utiliza aparatul și fără un filtru de apă.

1. Apăsați pe .
2. Apăsați pe "INTENZA filter".
3. Apăsați "Replace" sau "Remove" și urmați instrucțiunile de pe display.

### Observații

- Eliminați filtrul de apă uzat conform condițiilor valabile la nivel local.
- Depozitați întotdeauna filtrul de apă de schimb sigilat în ambalajul original, într-un loc rece și uscat.

### Recomandări

- Schimbați filtrul de apă și din motive de igienă.
- Cu un filtru de apă, trebuie să decalcificați aparatul mai rar.
- Dacă folosiți un filtru de apă, veți obține băuturi cu cafea mai gustoase.
- Clătiți filtrul de apă introdus înainte de utilizare, prin debitarea unei cești de apă fierbinte, dacă nu ați folosit aparatul pentru o perioadă lungă de timp, de exemplu, dacă ați fost în vacanță.
- Puteți procura filtrele de apă din comerț sau de la unitatea de servicii abilitată.  
→ "Accesorii", Pagina 16

## 6.5 Efectuarea primei puneri în funcțiune

După conectarea la sursa de alimentare cu curent efectuați setările necesare pentru prima punere în funcțiune. Prima punere în funcțiune apare la prima pornire sau după resetarea la setările din fabrică.

1. Porniți aparatul cu .
  2. Urmăriți instrucțiunile de pe display.
- ✓ Instrucțiunile de pe display vă ghidează prin program.

### Observații

- Dacă doriți să setați acum Home Connect urmați instrucțiunile din cadrul aplicației Home Connect.  
→ *"Instalarea Home Connect", Pagina 25*
- Dacă este selectat "Demo mode", vor funcționa numai indicațiile de pe display. Nu puteți debita o băutură sau să efectuați derularea unui program.

## 6.6 Instrucțiuni generale

Respectați indicațiile pentru a putea utiliza aparatul în mod optim.

### Observații

- Aparatul este programat din fabrică cu setări standard, necesare pentru o funcționare optimă.
- Rășnița este setată din fabrică pentru o funcționare optimă. În cazul în care cafeaua este distribuită doar în picături sau este prea subțire și are prea puțină cremă, puteți seta gradul de măcinare.  
→ *"Utilizați reglarea electronică a gradului de măcinare eGrinder", Pagina 22*
- Pe orificiile de aerisire și pe capacul compartimentului pentru tablete se pot forma picături de apă în timpul funcționării.
- Dacă nu utilizați aparatul un anumit timp, acesta se deconectează automat. Puteți modifica durata de preparare din cadrul setărilor de bază. → *Pagina 27*

- Este posibil să iasă abur din aparat din motive tehnice.

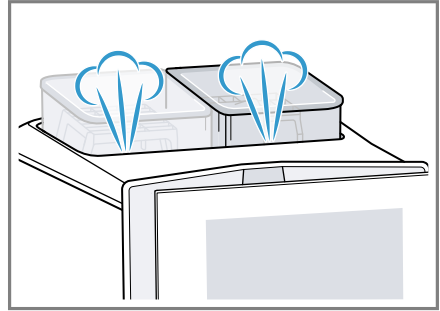

- Prima băutură nu are încă aroma completă atunci când:
  - utilizați aparatul pentru prima dată.
  - ați executat un program de service.
  - nu ați utilizat aparatul o perioadă îndelungată.

Nu consumați băutura.

**Recomandare:** Veți obține constant o cremă fină după ce ați pus în funcțiune aparatul și ați preparat câteva cești.

## 7 Utilizarea de bază

### 7.1 Pornirea sau oprirea aparatului

- ▶ Apăsăți .

La pornire pe display este afișată sigla. Aparatul se clătește automat atunci când este pornit și oprit. Dacă aparatul este încă cald atunci când este pornit sau dacă nu a fost preparată nicio băutură înainte de a fi oprit, aparatul nu va efectua clătirea.

## 7.2 Debitarea băuturilor

Aflați cum vă puteți pregăti o băutură la alegere.

### **AVERTISMENT** **Pericol de opărire!**

Băuturile proaspăt preparate sunt fierbinți.

- ▶ Dacă este necesar, lăsați băuturile să se răcească.
- ▶ Evitați contactul pielii cu lichidele de la aburii evacuați.

### **Observații**

- La unele setări cafeaua se pregătește în mai multe etape. Așteptați finalizarea întregului proces.
- Atunci când debitați o băutură cu lapte, conectați întotdeauna recipientul de lapte umplut cu lapte sau adaptorul de lapte cu o cutie de lapte.
- Puteți să introduceți sau să scoateți orificiul de evacuare a băuturii numai atunci când recipientul de lapte sau adaptorul de lapte nu este conectat.
- Recipientul pentru lapte este conceput special pentru acest aparat. Utilizați recipientul pentru lapte exclusiv pentru depozitarea laptelui în gospodăria dvs. și în frigider.
- Dacă sistemul pentru lapte nu este curățat la debitarea de apă caldă se pot scurge odată cu aceasta și cantități mici de lapte.

## 7.3 doubleShot și tripleShot

Aparatul dvs. macină de două sau de trei ori cafeaua.

Pentru a extrage numai substanțele aromatice gustoase și ușor digerabile, aparatul macină din nou boabele de cafea și apoi infuzează.

Cu cât cafeaua se infuzează mai mult timp, cu atât se eliberează mai multe substanțe amare și arome nedorite.

Substanțele amare și aromele nedorite influențează gustul și caracterul digerabil al cafelei.

**Notă:** Funcțiile "doubleShot" și "tripleShot" sunt dependente de băutura selectată de tăria selectată pentru băutură și de mărimea băuturii.

## 7.4 Slow Brew și Cold Brew

Slow Brew și Cold Brew sunt băuturi infuzate lent pe care aparatul dvs. le distribuie într-un flux de debitare băuturi pulsatoriu, necontinuu. Acest mod de a prepara cafeaua există atât în varianta caldă, cât și rece. Debitarea băuturii durează mai multe minute.

**Notă:** Înainte de debitarea băuturii umpleți rezervorul de apă cu apă potabilă proaspătă, rece, fără dioxid de carbon.

## 7.5 Debitarea băuturii cafea cu lapte

Aflați cu ajutorul unui exemplu cum puteți pregăti un Latte Machiato.









### **AVERTISMENT** **Pericol de arsuri!**

Sistemul pentru lapte se încălzește puternic.

- ▶ Nu atingeți niciodată sistemul pentru lapte fierbinte.
- ▶ Lăsați sistemul pentru lapte să se răcească înainte de a-l atinge.

### **Cerințe**

- Aparatul este pornit, rezervorul de apă și recipientul de boabe sunt umplute.
- Recipientul sau adaptorul pentru lapte este racordat.
- Recipientul pentru lapte este umplut cu lapte sau furtunul de la adaptorul pentru lapte este imersat în lapte.

1. Așezați un pahar sub orificiul de evacuare a băuturii.
  2. Selectați  și apăsați pe "barista-Mode".
  3. Apăsați pe "Classics".
  4. Selectați simbolul pentru băuturi pentru Latte Machiato.
  5. Apăsați pe simbolul pentru băuturi și setați parametri pentru băutură.
    - Pentru a seta tăria  apăsați segmentele.
    - Pentru a seta cantitatea de umplere  apăsați segmentele.
    - Pentru a seta conținutul de lapte  apăsați segmentele.
    - Pentru a seta gradul de măcinare  apăsați segmentele.  
→ "Utilizați reglarea electronică a gradului de măcinare eGrinder", Pagina 22
    - Pentru a seta timpul de contact  apăsați segmentele.
    - Pentru a seta temperatura de infuzare  apăsați segmentele.
    - Pentru a modifica recipientul pentru boabe,<sup>1</sup> apăsați pe .
  6. Apăsați pe "Start".
    - Pentru a opri complet debitarea de băuturi apăsați pe "Stop".
    - Pentru a opri numai pasul de debitare curent, apăsați pe "Skip".
- ✓ Băutura se prepară și curge apoi în pahar.

### Observații

- Dacă în decurs de cca. 30 secunde nu se modifică nicio setare, aparatul părăsește automat modul de setare.
- Aparatul memorează setările automat.
- Pentru a reseta parametri pentru băutură apăsați pe "Reset".

### Recomandări

- Puteți să preîncălziți ceștile înainte de debitare cu apă fierbinte sau cu încălzirea ceștilor<sup>1</sup>.
- La varianta de aparat cu 2 recipiente pentru boabe, dacă recipientul pentru boabe<sup>1</sup> este gol, puteți în timpul debitării băuturii să comutați pe celălalt. Debitarea continuă cu recipientul pentru boabe plin.
- De asemenea, puteți folosi băuturi pe bază de plante în loc de lapte, de exemplu cele din soia.
- Calitatea spumei din lapte depinde de felul laptelui utilizat sau al băuturii pe bază de plante utilizate.



### 7.6 baristaMode sau comfort-Mode

Puteți să selectați modul de operare. La selectarea "baristaMode" vă stau la dispoziție pentru fiecare băutură în parte mai multe posibilități pentru setare, de ex. timpul de contact.

### 7.7 Debitare pentru două căni în același timp

În funcție de băutură, puteți prepara 2 căni în același timp.

**Notă:** Dacă funcția "doubleShot" sau "tripleShot" este activă, nu este disponibilă funcția pentru debitarea a două căni în același timp.

1. Selectați simbolul pentru băutura dorită.
2. Apăsați pe .
  - ✓ Pe display se afișează setarea .
3. Așezați două cești, în stânga și în dreapta, sub orificiul de evacuare a băuturii.
4. Apăsați pe "Start".

<sup>1</sup> În funcție de dotările aparatului

## ro Sistemul de siguranță împotriva accesului copiilor

Băutura se pregătește în 2 etape. Boabele sunt măcinate în 2 proce-se de măcinare.

- ✓ Băutura se fierbe și curge apoi în cești.
- 5. Așteptați finalizarea procesului.

### 7.8 Memorați băutura dvs. preferată

Puteți să memorați direct băutura dvs. preferată pe care o debitați des.

1. Selectați simbolul pentru băutura dorită.
2. Apăsați pe simbolul pentru băuturi și setați parametri pentru băutura.
3. Pentru a salva setările apăsați pe ☆ timp de 3 secunde.



#### Recomandări

- Pentru a afișa în orice moment și pentru a porni debitarea băuturii preferate apăsați scurt pe ☆.
- Puteți memora oricând o băutura preferată nouă.

**Notă:** Dacă memorați o băutura preferată nouă veți înlocui băutura preferată existentă.

### 7.9 Utilizați reglarea electronică a gradului de măcinare eGrinder

Aparatul dvs. are o râșniță reglabilă care vă permite să adaptați individual gradul de măcinare a boabelor de cafea în "baristaMode".

1. Selectați  și apăsați pe "baristaMode".
2. Apăsați simbolul pentru băutura dorită.
3. Apăsați pe  și reglați gradul de măcinare.

**Notă:** La varianta de aparat cu 2 recipiente pentru boabe puteți să reglați separat gradul de măcinare pentru fiecare recipient pentru boabe în parte.

#### Recomandări

- Gradul de măcinare de bază pentru "comfortMode" puteți să îl reglați în setările băuturilor.
- În "comfortMode" puteți să utilizați suplimentar funcția "aromaBoost" pentru băuturi mici, de ex. Espresso. "aromaBoost" setează gradul de măcinare ceva mai fin decât gradul de măcinare de bază setat.
- În cazul în care cafeaua este distribuită doar în picături, setați gradul de măcinare mai grosier. În cazul în care cafeaua este distribuită prea rapid și are prea puțină cremă, setați gradul de măcinare mai fin.

### 7.10 beanIdent System utilizați<sup>1</sup>

Puteți să setați aparatul dvs. pe sortimentul de boabe de cafea pe care îl utilizați.

1. Apăsați pe .
2. Selectați "Beverage settings".
3. Selectați "beanIdent System".
4. Selectați sortimentul de cafea.

---

## 8 Sistemul de siguranță împotriva accesului copiilor

Puteți să blocați aparatul pentru a proteja copiii de arsuri și opăririi.

---

<sup>1</sup> În funcție de dotările aparatului

## 8.1 Activarea siguranței împotriva accesului copiilor

**Cerință:** Aparatul este pornit.

- ▶ Mențineți apăsat  timp de cel puțin 3 secunde.
- ✓ Sistemul de siguranță împotriva accesului copiilor este activat.

## 8.2 Dezactivarea sistemului de siguranță împotriva accesului copiilor

- ▶ Mențineți apăsat  timp de cel puțin 3 secunde.
- ✓ Sistemul de siguranță împotriva accesului copiilor este dezactivat.

## 9 Încălzirea ceștilor<sup>1</sup>

Vă puteți preîncălzi ceștile cu ajutorul încălzirii ceștilor.

### 9.1 Activarea și dezactivarea încălzirii ceștilor<sup>1</sup>

#### AVERTISMENT Pericol de arsuri!

Încălzirea ceștilor<sup>1</sup> devine foarte fierbinte.

- ▶ Nu atingeți niciodată încălzirea ceștilor<sup>1</sup> în stare fierbinte.
- ▶ Lăsați încălzirea ceștilor<sup>1</sup> fierbinte să se răcească înainte de a o atinge.

**Recomandare:** Pentru a încălzi optim ceștile, așezați ceștile cu baza pe încălzirea ceștilor<sup>1</sup>.

- ▶ Activați sau dezactivați încălzirea ceștilor<sup>1</sup> în setările de bază.

## 10 Personalizare

Memorați băuturile dvs. în profilul dvs. personal.

Un profil conține băuturile preferate cu setările personale. Pentru a părăsi setările apăsați pe ←.

**Recomandare:** Puteți modifica setările în orice moment.

### 10.1 Creați primul profil

1. Apăsați pe "Profiles".
2. Apăsați pe "Create profile".
3. Introduceți un nume a profilului, de ex. Tom.
4. Apăsați pe "Save".
5. Selectați o imagine de fundal.
6. Apăsați pe "Continue".
7. Apăsați pe + "Add beverage".
8. Selectați o băutură și apăsați pe "Select".
9. Reglați parametri băuturii și apăsați pe "Save".
10. Introduceți o denumire a băuturii și apăsați pe "Save".

### 10.2 Creați alte profile

1. Apăsați pe "Profiles".
2. Apăsați pe "Profiles" de pe marginea de jos a display-ului.
3. Apăsați pe + "Add profile".
4. Introduceți un nume a profilului.
5. Apăsați pe "Save".
6. Selectați o imagine de fundal.
7. Apăsați pe "Continue".
8. Apăsați pe + "Add beverage".
9. Selectați o băutură și apăsați pe "Select".
10. Reglați parametri băuturii și apăsați pe "Save".

<sup>1</sup> În funcție de dotările aparatului

11. Introduceți o denumire a băuturii și apăsați pe "Save".

**Notă:** La profiluri apare mereu profilul utilizat ultimul. În cazul mai multor profiluri create pe "Profiles" apăsați pe marginea de jos a display-ului pentru a crea profiluri noi sau pentru a prelucra cele existente deja.

### 10.3 Prelucrare profil

1. Apăsați pe "Profiles".
2. Apăsați pe "Profiles" de pe marginea de jos a display-ului.
3. Apăsați pe "Edit profiles".
4. Apăsați pe profilul dorit.
5. Adaptați denumirea profilului și apăsați pe "Save".
6. Selectați imaginea de fundal dorită și apăsați pe "Continue".

### 10.4 Ștergere profil

1. Apăsați pe "Profiles".
2. Apăsați pe "Profiles" de pe marginea de jos a display-ului.
3. Apăsați pe "Delete profile".
4. Apăsați pe profilul dorit.
5. Apăsați pe "Delete".

### 10.5 Sortare profiluri

1. Apăsați pe .
2. Apăsați pe "Customisation".
3. Apăsați pe "Profile sequence".
4. Sortați profilurile.

### 10.6 Adăugare băutură la un profil

1. Apăsați pe "Profiles".
2. Apăsați pe "Profiles" de pe marginea de jos a display-ului.
3. Apăsați pe profilul dorit.
4. Apăsați pe + "Add beverage".

5. Selectați o băutură și apăsați pe "Select".
6. Reglați parametri băuturii și apăsați pe "Save".
7. Introduceți o denumire a băuturii și apăsați pe "Save".

### 10.7 Adăugare băutură din Classics sau din coffeeWorld la profil

1. Selectați o băutură din "Classics" sau din "coffeeWorld".
  2. Reglați parametri băuturii.
  3. Apăsați pe "Save in profile".
  4. Selectați profilul dorit.
  5. Introduceți o denumire a băuturii.
  6. Apăsați pe "Save".
- ✓ Băutura este memorată în profil.

### 10.8 Creare profil din Classics sau din coffeeWorld

1. Selectați o băutură din "Classics" sau din "coffeeWorld".
  2. Reglați parametri băuturii.
  3. Apăsați pe "Save in profile".
  4. Apăsați pe + "Add profile".
  5. Introduceți un nume a profilului.
  6. Apăsați pe "Save".
  7. Selectați o imagine de fundal.
  8. Apăsați pe "Continue".
  9. Introduceți o denumire a băuturii și apăsați pe "Save".
- ✓ Profilul și băutura sunt memorate.

### 10.9 Prelucrare băutură din profil

1. Apăsați pe "Profiles".
2. Apăsați pe "Profiles" de pe marginea de jos a display-ului.
3. Apăsați pe profilul dorit.
4. Selectați o băutură.
5. Reglați parametri băuturii.



6. Apăsați pe "Save".
7. Apăsați pe "Overwrite".
8. Porniți debitarea băuturii sau navigați cu ← înapoi în meniu.

## 10.10 Ștergere băutără din profil

1. Apăsați pe "Profiles".
2. Apăsați pe "Profiles" de pe marginea de jos a display-ului.
3. Selectați profilul și apăsați pe el.
4. Apăsați pe băutără.
5. Apăsați pe "Delete".

---

## 11 Home Connect

Acest aparat poate fi conectat la rețeaua de internet. Conectați aparatul dvs la un terminal mobil pentru a putea opera funcțiile prin intermediul unei Home Connect aplicații, pentru a adapta setările de bază sau pentru a supraveghea starea actuală de operare.

Serviciile Home Connect nu sunt disponibile în toate țările. Accesibilitatea funcției Home Connect depinde de accesibilitatea serviciilor Home Connect în țara dumneavoastră. Mai multe informații pe această temă se găsesc pe: [www.home-connect.com](http://www.home-connect.com).

Pentru a putea utiliza Home Connect stabiliți mai întâi conexiunea cu rețeaua dvs. WLAN (Wi-Fi<sup>1</sup>) și cu aplicația Home Connect.

Aplicația Home Connect vă ghidează prin întregul proces de autentificare. Pentru a realiza setările, urmați etapele indicate în cadrul aplicației Home Connect.

**Recomandare:** Respectați, de asemenea, și indicațiile din aplicația Home Connect.

### Observații

- Respectați indicațiile privind siguranța din aceste instrucțiuni de utilizare și asigurați-vă că acestea sunt respectate și atunci când utilizați aparatul prin intermediul aplicației Home Connect în timp ce nu vă aflați acasă.  
→ "Siguranța", Pagina 10
- Comenzile efectuate direct de la aparat au întotdeauna prioritate. În acest timp, nu este posibilă operarea prin intermediul aplicației Home Connect.

### 11.1 Instalarea aplicației Home Connect

1. Instalați aplicația Home Connect pe dispozitivul dumneavoastră mobil.
2. Porniți aplicația Home Connect și configurați accesul pentru Home Connect.

Aplicația Home Connect vă ghidează prin întregul proces de autentificare.

### 11.2 Instalarea Home Connect

#### Cerințe

- Aplicația Home Connect este instalată pe un dispozitiv mobil.
- La locul instalării, aparatul recepționează rețeaua locală WLAN (Wi-Fi).

---

<sup>1</sup> Wi-Fi este o marcă înregistrată a companiei Wi-Fi Alliance.

1. Deschideți aplicația Home Connect și scanați următorul cod QR.



2. Uurmați instrucțiunile din cadrul aplicației Home Connect.

## 11.3 Setări Home Connect

Adaptați Home Connect la necesitățile dvs.

Setările pentru Home Connect le găsiți în setările de bază ale aparatului dvs. Care din setări este afișat pe display, depinde de condiția dacă a fost setată Home Connect și de cea ca aparatul să fie conectat la rețeaua dvs. de internet.

## Prezentare generală setări Home Connect

Aici găsiți o prezentare generală a setărilor Home Connect și a setărilor de rețea.

Setare de bază	Selecție	Descriere
WiFi connection	Pornit Oprit	În cazul în care lipsiți o perioadă mai îndelungată deconectați modulul radio pentru a economisi energie. <b>Notă:</b> În modul de funcționare standby conectat la rețea, aparatul dvs. necesită max. 2 W.
Remote start	Pornit Dezactivat	Pornirea și oprirea pornirii de la distanță la aparat. <b>Notă:</b> Cu aplicația Home Connect este posibilă doar oprirea.
Add mobile device	-	Conectarea aparatului la aplicația "Home Connect" sau la conturile suplimentare.
Network information	-	Afișare informații despre rețea și informații privind aparatul.
Delete network settings	-	<b>Notă:</b> Fără o conectare la rețea nu este posibilă operarea prin aplicația "Home Connect".
Actualizarea software-ului	-	<b>Notă:</b> Această setare este disponibilă numai la o actualizare a software-ului.

## 11.4 Telediagnoza

Dacă aparatul dumneavoastră este conectat la serverul Home Connect, unitatea service abilitată poate fi accesată pe aparatul dumneavoastră

prin intermediul telediagnozei, dacă contactați unitatea service abilitată cu solicitarea respectivă, iar telediagnoza este disponibilă în țara în care utilizați aparatul.

**Recomandare:** Pentru informații și indicații suplimentare privind disponibilitatea serviciului de telediagnoză în țara dumneavoastră, accesați pagina locală de internet: [www.home-connect.com](http://www.home-connect.com), prin intermediul funcției Service/Asistență și suport.

## 11.5 Protecția datelor

Respectați indicațiile referitoare la protecția datelor.

La prima conectare a aparatului dumneavoastră la rețeaua locală de internet, aparatul transmite următoarele categorii de date către serverul Home Connect (prima înregistrare):

- Identificarea unică a aparatului (constând din codurile aparatului și adresa MAC a modulului de comunicație Wi-Fi încorporat).
- Certificatul de securitate al modulului de comunicație Wi-Fi (pentru securizarea conexiunii din punct de vedere al tehnicii informaționale).
- Versiunea actuală a software-ului și hardware-ului aparatului dumneavoastră electrocasnic.
- Stadiul unei eventuale reveniri anterioare la setările din fabrică.

## 12.2 Prezentare generală setări de bază

Aici găsiți o prezentare generală a setărilor de bază.

Setare de bază	Selecție	Utilizare
Setarea băuturii	Recipient pentru boabe	Setarea alocării recipientului pentru boabe.
	eGrinder	Reglarea electronică a gradului de măcinare Setarea gradului de măcinare de bază în "comfortMode".

<sup>1</sup> În funcție de dotările aparatului



Această primă înregistrare pregătește utilizarea funcționalităților Home Connect și este necesară doar în momentul în care doriți să folosiți pentru prima dată funcționalitățile Home Connect.

**Notă:** Rețineți că funcționalitățile Home Connect pot fi utilizate doar în cazul conexiunii cu aplicația Home Connect. Informațiile referitoare la protecția datelor pot fi consultate în aplicația Home Connect.

## 12 Setările de bază

Puteți regla setările de bază ale aparatului după cum este necesar și puteți accesa funcțiile suplimentare.

### 12.1 Modificarea setărilor de bază

1. Apăsați pe .
- ✓ Pe display este afișată lista setărilor de bază.
2. Modificați setarea de bază dorită.
- ✓ Aparatul memorează setările de bază automat.
3. Pentru a părăsi setările de bază, Apăsați pe .

Setare de bază	Selecție	Utilizare
	beanIdent System	Setarea sortimentului de boabe de cafea utilizat. → " <i>beanIdent System utilizați</i> ", Pagina 22
	Sucesiune lapte	Setați succesiunea dintre lapte și cafea.
	Latte Macchiato pauză	Setați pauza dintre debitarea laptelui și a cafelei.
	Temperatura de infuzare	Setare temperatură de infuzare.
	Resetare parametrilor băuturii	Resetare setări pentru băutură.
Setarea aparatului	Încălzirea ceștilor <sup>1</sup>	Porniți sau opriți încălzirea ceștilor <sup>1</sup> .
	Dezactivarea automată	Setați durata după care aparatul să se oprească.
	Display brightness	Reglarea în trepte a luminozității.
	Semnale sonore	<ul style="list-style-type: none"> <li>■ Porniți sau opriți tonurile.</li> <li>■ Reglarea volumului sonor.</li> </ul>
	Duritatea apei	Setarea durității apei.
	Limba	Setarea limbii.
	Setări din fabrică	Resetarea aparatului la setările din fabrică.
Personalizare	Categorie start	Setarea meniului display după pornire, de ex. "Classics".
	Sucesiune profil	Stabilirea succesiunii profilelor.
	Sucesiunea băuturilor în profil	Stabilirea succesiunii băuturilor în profil.
Home Connect	Informații privind Home Connect	→ " <i>Instalarea Home Connect</i> ", Pagina 25
Informații privind aparatul	Contor băuturi	Afișarea numărului de băuturi debitate.

<sup>1</sup> În funcție de dotările aparatului

Setare de bază	Selecție	Utilizare
	Informații privind curățarea	Afișarea duratei rămase până la următoarea schimbare a filtrului de apă sau a pornirii unui program de service.
	Informații privind versiunea	Afișare informații despre rețea și informații privind aparatul.
	Informații privind licența	Afișarea textului licenței FOSS.
Mod de operare	Mod de operare pentru scopuri de demonstrații	Conectarea sau deconectarea "Demo mode".
Instrucțiuni pe scurt suprafață de operare		Faceți cunoștință cu setările aparatului.
Unitatea de service abilitată		Codul QR pentru a găsi unitatea de service abilitată specifică țării.
<sup>1</sup> În funcție de dotările aparatului		

**Recomandare:** De asemenea, puteți seta funcții pe display cu ajutorul tastelor de selecție rapidă de la începutul opțiunilor de setare, de ex., activarea siguranței pentru copii.

## 13 Curățare și îngrijire

Pentru a asigura funcționarea optimă a aparatului pentru o perioadă îndelungată de timp, curățați-l și îngrijiți-l cu atenție.

### 13.1 Compatibilitatea cu mașina de spălat vase

Aici găsiți o vedere de ansamblu ale componentelor pe care le puteți curăța în mașina de spălat vase.

#### ATENȚIE!

Unele componente sunt sensibile la temperaturi mari și pot fi deteriorate dacă se spală în mașina de spălat vase.

- ▶ Respectați instrucțiunile de utilizare a mașinii de spălat vase.

- ▶ Spălați numai componentele adecvate în mașina de spălat vase.
- ▶ Utilizați numai programele, care nu încălzesc componentele peste temperatura de 60 °C.

Adecvat: ☑

- Tavă picurare
  - Tablă pentru captare picături
  - Recipient zaț cafea
- Sistemul de lapte cu adaptor
- Recipient pentru lapte cu capac
- Tăvi roșii ale unității de fierbere
- Adaptor pentru recipientul pentru lapte<sup>1</sup>

Neadecvat: ☒

- Rezervor de apă
- Capac de aromă
- Unitate fierbere
- Capac unitate de fierbere
- Capac orificiu de evacuare a băuturii

<sup>1</sup> În funcție de dotările aparatului

## 13.2 Produse de curățare

Utilizați numai produse de curățare adecvate.

### ATENȚIE!

Agenții de curățare neadevăți pot deteriora suprafața aparatului.

- ▶ Nu folosiți mijloace de curățare ascuțite sau abrazive.
- ▶ Nu utilizați agenți de curățare cu conținut de alcool sau alcool etilic.
- ▶ Nu folosiți niciodată bureți din sârmă sau bureți de vase dure.

Produsele de curățare și agenții de decalcifiere nepotriviti pot deteriora aparatul.

- ▶ Pentru decalcifiere nu folosiți niciodată acid citric, oțet sau agenți pe bază de oțet.
- ▶ Nu utilizați agenți de decalcifiere cu acid fosforic.
- ▶ Utilizați doar tablete de decalcifiere și tablete de curățare special concepute pentru aparat.  
→ "Accesorii", Pagina 16

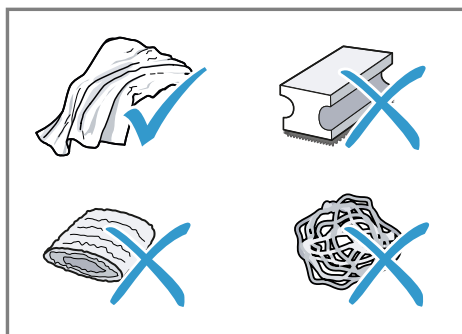

### Recomandări

- Spălați bine noile lavete absorbante pentru a îndepărta sărurile care s-ar fi putut acumula. Sărurile pot produce depuneri pe suprafața oțelului inoxidabil.
- Îndepărtați întotdeauna imediat reziduurile de calcar, cafea, lapte, soluții de curățare și decalcifiere pentru a preveni formarea coroziunii.
- Decalcificați periodic rezervorul de apă cu substanțe de decalcifiere corespunzătoare pe care le găsiți de regulă în comerț.

### 13.3 Curățarea aparatului

#### AVERTISMENT

##### Pericol de electrocutare!

Pătrunderea umidității în interiorul aparatului poate provoca electrocutarea.

- ▶ Nu cufundați niciodată aparatul sau cablul de alimentare de la rețea în apă.
- ▶ Conectorul aparatului nu trebuie să intre în contact cu lichide.
- ▶ Nu utilizați pentru curățarea aparatului aparate de curățat cu jet sub presiune sau cu jet de abur.

#### AVERTISMENT

##### Pericol de arsuri!

Unele piese ale aparatului se înfierbântă puternic.

- ▶ Să nu atingeți niciodată piesele înfierbântate ale aparatului.
- ▶ După utilizare lăsați piesele înfierbântate ale aparatului să se răcească înainte de a le atinge.

1. Curățați carcasa, suprafețele lucioase și panoul de comandă cu o lavetă din microfibră.
2. Curățați sistemul de debitare cu o lavetă moale și umedă după prepararea băuturii.
3. Clătiți rezervorul de apă cu apă proaspătă și limpede.
4. Dacă aparatul nu a fost folosit o perioadă îndelungată, de exemplu, în timpul concediului, curățați întregul aparat, inclusiv părțile mobile, cum ar fi unitatea de fierbere sau rezervorul de apă.

**Notă:** Aparatul se clătește automat atunci când porniți aparatul în stare rece sau când îl opriți după ce ați preparat cafea. În acest mod, sistemul se curăță automat.

### 13.4 Curățarea tăvii de captare a picăturilor și a recipientului pentru zaț de cafea

Curățați și goliți zilnic tava de captare a picăturilor și recipientul pentru zaț de cafea pentru a evita depunerile. Respectați indicațiile ilustrate în ghidul în imagini de la începutul instrucțiunilor.

→ Fig. **33** - **35**

### 13.5 Curățarea recipientului pentru lapte

Curățați din motive de igienă recipientul pentru lapte cu regularitate. Puteți curăța recipientul pentru lapte în mașina de spălat vase. Respectați indicațiile ilustrate în ghidul în imagini de la începutul instrucțiunilor.

→ Fig. **25** - **28**

### 13.6 Curățarea rezervorului de apă

- ▶ Curățați zilnic manual rezervorul de apă pentru a evita depunerile.

→ Fig. **13**

### 13.7 Programe de service

Dacă veți introduce sau scoate un filtru de apă sau dacă doriți să curățați aparatul temeinic utilizați programele de service. Aparatul vă va înștiința când trebuie să derulați un program de service, de ex. curățarea.

#### ATENȚIE!

Curățarea necorespunzătoare sau neefectuată la timp poate duce la deteriorarea aparatului.

- ▶ Executați imediat procesul de decalcifiere, conform instrucțiunilor primite.

## ro Curățare și îngrijire

- ▶ Așezați doar tablete de curățare în fanta pentru tablete.
- ▶ Nu introduceți tablete de decalcifiere sau alți agenți în fanta pentru tablete.

### Observații

- Pe display este afișat cât a avansat derularea procesului.
- Dacă aparatul este blocat, se poate opera din nou numai după executarea cu succes a procesului de decalcifiere.

**Recomandare:** Pe lângă procesul automat de clătire, scoateți și curățați periodic unitatea de fierbere.







### Utilizarea programelor de service

1. Apăsăți pe .
  2. Apăsăți simbolul pentru programul dorit.
- ✓ Instrucțiunile de pe display vă ghidează prin program.

## Prezentare generală programe de service

Aici puteți vizualiza o prezentare generală a programelor de service.

**Notă:** Pe imaginea de start este afișat câte băuturi mai puteți debita până la necesitatea efectuării programului și durata până la aceasta.

	INTENZA filter	Introduceți, înlocuiți sau scoateți filtrul de apă.
	Cleaning milk system	Clătirea automată a sistemului pentru lapte.
	calc'nClean	Combinați curățarea și decalcifierea. Eliberați conductele de resturile de calc și de cafea.
	Cleaning	Eliberați conductele de resturile de cafea.
	Descaling	Eliberați conductele de resturile de calc.
	Cleaning brewing unit	Pe display este afișată pas cu pas curățarea optimă a unității de infuzare.
	Cleaning beverage outlet	Pe display este afișată pas cu pas curățarea optimă a porțiunii de scurgere.



	Frost protection	În cazul unui transport sau a depozitării golii conductele pentru a proteja aparatul.
	Special rinsing	Dacă se întrerupe un program de service, de ex. printr-o pană de curent aparatul va clăti automat. După aceea aparatul este pregătit din nou pentru funcționare.

### Recomandări

- Dacă porniți programele "Descaling" sau "calc'nClean" puneți un recipient cu o capacitate de minim 1 l la dispoziție.
- Dacă utilizați un filtru de apă se prelungește durata perioadei până când trebuie să efectuați un program de service.
- Puteți compila "Descaling" și "Cleaning" prin programul de service "calc'nClean".

## 14 Remediați defecțiunile

Defecțiunile minore pot fi remediate chiar de dumneavoastră. Înainte de a contacta unitatea de service, consultați informațiile privind remedierea defecțiunilor. Astfel evitați cheltuielile inutile.

### AVERTISMENT

#### Pericol de electrocutare!

Reparațiile executate incorect sunt periculoase.

- ▶ Numai personalul de specialitate are permisiunea de a efectua lucrări de reparații la nivelul aparatului.
- ▶ La reparația aparatului trebuie utilizate numai piese de schimb originale.
- ▶ Dacă se deteriorează cablul de racordare la rețea al acestui aparat, acesta trebuie înlocuit de către producător, de către serviciul său pentru clienți sau de către o persoană calificată în mod similar, pentru a evita pericolele.

Defecțiune	Cauzele și remedierea defectelor
Aparatul nu mai reacționează.	Aparatul are o defecțiune. <ol style="list-style-type: none"> <li>1. Scoateți ștecărul din priză și așteptați 60 secunde.</li> <li>2. Introduceți ștecărul la loc, în priză.</li> </ol>
Home Connect nu funcționează corespunzător.	Sunt posibile diverse cauze. <ul style="list-style-type: none"> <li>▶ Accesați <a href="http://www.home-connect.com">www.home-connect.com</a>.</li> </ul>
Aparatul distribuie doar apă, nu și cafea.	Recipientul pentru boabe gol nu este recunoscut de aparat. <ul style="list-style-type: none"> <li>▶ Umpleți cu boabe de cafea.</li> </ul>
	Tubul pentru cafea de la unitatea de infuzare este înfundat. <ul style="list-style-type: none"> <li>▶ Curățați unitatea de fierbere.</li> </ul>
	Boabele de cafea sunt prea uleioase și nu cad în râșniță. <ul style="list-style-type: none"> <li>▶ Bateți ușor recipientul pentru boabe.</li> <li>▶ Schimbați tipul de cafea.</li> <li>▶ Nu utilizați boabe uleioase.</li> <li>▶ Curățați recipientul pentru boabe cu o lavetă umeză.</li> </ul>
	Unitatea de fierbere nu este introdusă corect. <ol style="list-style-type: none"> <li>1. Verificați dacă unitatea de infuzare este introdusă corect și blocată ferm.</li> <li>2. Împingeți maneta roșie de sus în stânga.</li> <li>3. Introduceți capacul camerei de infuzare.</li> </ol>

<b>Defecțiune</b>	<b>Cauzele și remedierea defectelor</b>
Aparatul nu produce spumă de lapte.	Sistemul pentru lapte este murdar. ▶ Curățați sistemul pentru lapte în mașina de spălat vase.
	Tubul de lapte nu se scufundă în lapte. ▶ Folosiți mai mult lapte. ▶ Verificați dacă tubul de lapte este scufundat în lapte.
Sistemul pentru lapte nu aspiră lapte.	Sistemul pentru lapte nu este asamblat corect. ▶ Asamblați sistemul pentru lapte corect.
	Sucesiunea de conectare a recipientului pentru lapte și a sistemului pentru lapte este eronată. ▶ Așezați mai întâi sistemul pentru lapte în sistemul de evacuare a băuturii și numai după aceea recipientul pentru lapte.
	Tubul de lapte nu se scufundă în lapte. ▶ Folosiți mai mult lapte. ▶ Verificați dacă tubul de lapte este scufundat în lapte.
Spuma de lapte este prea rece.	Laptele este prea rece. ▶ Folosiți lapte călduț.
Băutura debitată la rece nu este suficient de rece.	Apa din rezervorul de apă este caldă. <b>1.</b> Umpleți rezervorul de apă cu apă potabilă proaspătă, rece, fără dioxid de carbon. <b>2.</b> Pentru a răci și mai mult băutura puteți să adăugați cuburi de gheață.
Aparatul nu distribuie apă caldă.	Sistemul pentru lapte este murdar. ▶ Curățați sistemul pentru lapte în mașina de spălat vase.
Sistemul pentru lapte nu poate fi montat sau demontat.	Sucesiunea de montare este eronată. ▶ Conectați mai întâi sistemul pentru lapte și numai după aceea recipientul pentru lapte. La demontare scoateți mai întâi recipientul pentru lapte și numai după aceea sistemul pentru lapte.
Aparatul nu distribuie nicio băutură.	În filtrul de apă există aer. <b>1.</b> Scufundați filtrul de apă în apă, cu orificiul orientat în sus, până când nu mai ies bule de aer. <b>2.</b> Introduceți filtrul la loc. ▶ Împingeți ferm filtrul de apă drept în jos în racordul rezervorului.

<b>Defecțiuni</b>	<b>Cauzele și remedierea defectelor</b>
Aparatul nu distribuie nicio băutură.	Resturile de agent de decalcifiere înfundă rezervorul de apă. <ol style="list-style-type: none"> <li>1. Scoateți rezervorul de apă.</li> <li>2. Curățați temeinic rezervorul de apă.</li> </ol>
Există picături de apă pe baza interioară a aparatului.	Tava de captare a picăturilor a fost scoasă prea devreme. <ul style="list-style-type: none"> <li>▶ Scoateți tava de captare a picăturilor abia după câteva secunde după ultima preparare a băuturilor.</li> </ul>
Unitatea de fierbere nu se poate scoate.	Dispozitivul de blocare nu poate fi eliberat, unitatea de fierbere este blocată. <ul style="list-style-type: none"> <li>▶ Opriti aparatul și reporniți-l după 3 minute.</li> </ul>
Râșnița nu pornește.	Aparatul este prea fierbinte. <ol style="list-style-type: none"> <li>1. Decuplați aparatul de la rețea.</li> <li>2. Așteptați 1 oră ca aparatul să se răcească.</li> </ol>
Râșnița nu macină boabele de cafea cu toate că recipientul pentru boabe este umplut.	Boabele de cafea sunt prea uleioase și nu cad în râșniță. <ul style="list-style-type: none"> <li>▶ Bateți ușor recipientul pentru boabe.</li> <li>▶ Schimbați tipul de cafea.</li> <li>▶ Nu utilizați boabe uleioase.</li> <li>▶ Curățați recipientul pentru boabe cu o lavetă umedă.</li> </ul>
Calitate puternic oscilantă a cafelei sau a spumei de lapte.	Aparatul este colmatat. <ul style="list-style-type: none"> <li>▶ Decalcificați aparatul.</li> </ul>
Calitate oscilantă a spumei de lapte	Calitatea spumei de lapte depinde de felul laptelui utilizat sau al băuturii pe bază de plante utilizate. <ul style="list-style-type: none"> <li>▶ Optimizați rezultatul prin selectarea tipului de lapte sau de băutură pe bază de plante.</li> </ul>
Cafeaua nu este distribuită sau este distribuită doar în picături.	Gradul de măcinare este setat prea fin. <ul style="list-style-type: none"> <li>▶ Setați gradul de măcinare mai grosier.</li> </ul>
Cantitatea de umplere setată nu este atinsă.	Aparatul are depuneri mari de calcar. <ul style="list-style-type: none"> <li>▶ Decalcificați aparatul.</li> </ul>
	Există aer în filtrul de apă. <ol style="list-style-type: none"> <li>1. Scufundați filtrul de apă în apă, cu orificiul orientat în sus, până când nu mai ies bule de aer.</li> <li>2. Introduceți filtrul la loc.</li> </ol>
	Aparatul este murdar. <ul style="list-style-type: none"> <li>▶ Curățați unitatea de fierbere.</li> <li>▶ Decalcificați și curățați aparatul.</li> </ul>

<b>Defecțiune</b>	<b>Cauzele și remedierea defectelor</b>
Cafeaua nu este deloc cremoasă.	Tipul de cafea nu este optim. <ul style="list-style-type: none"> <li>▶ Utilizați un tip de cafea cu o proporție mai mare de boabe Robusta.</li> <li>▶ Utilizați boabe o prăjire mai intensă.</li> </ul>
	Boabele de cafea nu mai sunt proaspăt prăjite. <ul style="list-style-type: none"> <li>▶ Folosiți boabe de cafea proaspete.</li> </ul>
	Gradul de măcinare nu este adaptat la tipul boabelor de cafea. <ul style="list-style-type: none"> <li>▶ Setați gradul de măcinare mai fin.</li> </ul>
Cafeaua este prea acidă.	Gradul de măcinare este setat prea grosier. <ul style="list-style-type: none"> <li>▶ Setați gradul de măcinare mai fin.</li> </ul>
	Tipul de cafea nu este optim. <ul style="list-style-type: none"> <li>▶ Utilizați un tip de cafea cu o proporție mai mare de boabe Robusta.</li> <li>▶ Utilizați boabe o prăjire mai intensă.</li> </ul>
Cafeaua este prea amară.	Gradul de măcinare este setat prea fin. <ul style="list-style-type: none"> <li>▶ Setați gradul de măcinare mai grosier.</li> </ul>
	Tipul de cafea nu este optim. <ul style="list-style-type: none"> <li>▶ Schimbați tipul de cafea.</li> </ul>
Cafeaua are gust de ars.	Gradul de măcinare este setat prea fin. <ul style="list-style-type: none"> <li>▶ Setați gradul de măcinare mai grosier.</li> </ul>
	Tipul de cafea nu este optim. <ul style="list-style-type: none"> <li>▶ Schimbați tipul de cafea.</li> </ul>
	Temperatura de infuzare este prea ridicată. <ul style="list-style-type: none"> <li>▶ Setați temperatura de infuzare la o valoare mai scăzută.</li> </ul>
Zațul de cafea nu este compact și este prea umed.	Gradul de măcinare nu este setat optim. <ul style="list-style-type: none"> <li>▶ Setați gradul de măcinare mai fin sau mai grosier.</li> </ul>
	Boabele de cafea sunt prea uleioase. <ul style="list-style-type: none"> <li>▶ Utilizați un alt sortiment de boabe de cafea.</li> </ul>
Pe display apare mesajul "Please insert brewing unit."	Capacul este introdus incorect. <ol style="list-style-type: none"> <li><b>1.</b> Verificați dacă unitatea de infuzare este introdusă corect și blocată ferm.</li> <li><b>2.</b> Împingeți maneta roșie de sus în stânga.</li> <li><b>3.</b> Introduceți capacul camerei de infuzare.</li> </ol>

Defecțiune	Cauzele și remedierea defectelor
Pe display apare mesajul "Please fill the water tank." deși rezervorul de apă este plin.	<p>Rezervor de apă este introdus incorect.</p> <ul style="list-style-type: none"> <li>▶ Introduceți corect rezervorul de apă.</li> </ul> <hr/> <p>În rezervorul de apă există apă cu dioxid de carbon.</p> <ul style="list-style-type: none"> <li>▶ Umpleți rezervorul de apă cu apă potabilă proaspătă.</li> </ul> <hr/> <p>Indicatorul de nivel este agățat într-o poziție fixă în rezervorul de apă.</p> <ol style="list-style-type: none"> <li>1. Scoateți rezervorul de apă.</li> <li>2. Curățați temeinic rezervorul de apă.</li> </ol>
	<p>Filtrul de apă nou nu a fost clătit conform instrucțiunilor.</p> <ol style="list-style-type: none"> <li>1. Clătiți filtrul de apă conform instrucțiunilor.</li> <li>2. Puneți filtrul de apă în funcțiune.</li> </ol>
	<p>Există aer în filtrul de apă.</p> <ol style="list-style-type: none"> <li>1. Scufundați filtrul de apă în apă, cu orificiul orientat în sus, până când nu mai ies bule de aer.</li> <li>2. Introduceți filtrul la loc.</li> </ol>
	<p>Filtrul de apă este vechi.</p> <ul style="list-style-type: none"> <li>▶ Introduceți un filtru de apă nou.</li> </ul> <hr/> <p>Depunerile de calcar din rezervorul de apă înfundă sistemul.</p> <ol style="list-style-type: none"> <li>1. Curățați temeinic rezervorul de apă.</li> <li>2. Porniți programul de decalcifiere.</li> </ol>
Pe display apare mesajul "Please clean the brewing unit and if necessary, the water tank."	<p>Unitatea de fierbere este murdară.</p> <ul style="list-style-type: none"> <li>▶ Curățați unitatea de fierbere.</li> </ul> <hr/> <p>Mecanismul unității de fierbere are o mobilitate redusă.</p> <ul style="list-style-type: none"> <li>▶ Curățați unitatea de fierbere.</li> </ul>
Pe display apare mesajul Tensiune incorectă.	<p>Persistă probleme la alimentarea cu tensiune.</p> <ul style="list-style-type: none"> <li>▶ Utilizați aparatul doar la 220 - 240 V.</li> </ul>
Pe display apare mesajul Reporniți aparatul.	<p>Aparatul are o defecțiune.</p> <ol style="list-style-type: none"> <li>1. Scoateți ștecărul din priză și așteptați 60 secunde.</li> <li>2. Introduceți ștecărul la loc, în priză.</li> </ol>
Pe display apare foarte des mesajul "Please run calc'nClean programme!".	<p>Apa dedurizată mai conține mici cantități de calcar.</p> <ol style="list-style-type: none"> <li>1. Introduceți un filtru de apă nou.</li> <li>2. Setăți duritatea apei în mod corespunzător.</li> </ol> <hr/> <p>Ați folosit un agent de decalcifiere greșit sau prea puțin.</p> <ul style="list-style-type: none"> <li>▶ Utilizați doar tablete adecvate pentru decalcifiere.</li> </ul>

Defecțiune	Cauzele și remedierea defectelor
Pe display apare foarte des mesajul "Please run calc'nClean programme!".	Programul de service nu a fost efectuat complet. <ul style="list-style-type: none"><li>▶ Porniți programul de service "Special rinsing". → "<i>Programe de service</i>", <i>Pagina 31</i></li></ul>

## 15 Transport, depozitare și eliminare

### 15.1 Activați protecția anti-îngheț

Protejați aparatul de îngheț în timpul transportului și depozitării.

#### ATENȚIE!

Resturile de lichid din aparat pot deteriora aparatul în timpul transportului sau depozitării.

- ▶ Goliți sistemul de tuburi înainte de transport sau depozitare.

  1. Executați programul "Frost protection".
  2. Deconectați aparatul de la rețeaua de alimentare cu energie electrică.

### 15.2 Predarea aparatului vechi

Datorită reciclării ecologice se pot refolosi materii prime valoroase.

1. Scoateți ștecherul cablului de racordare la rețea din priză.
2. Separați cablul de alimentare.
3. Eliminați în mod ecologic aparatul.

Informații despre modalitățile curente de eliminare ecologică a aparatelor pot fi obținute de la distribuitorii comerciali de specialitate, dar și de la primăria sau administrația locală.



Acest aparat este marcat corespunzător directivei europene 2012/19/UE în privința aparatelor electrice și electronice vechi (waste electrical and electronic equipment – WEEE).

Directiva prescrie cadrul pentru o preluare înapoi, valabilă în întreaga UE, și valorificarea aparatelor vechi.

## 16 Serviciul clienți

Piese de schimb originale, relevante pentru siguranță, conform Regulamentului corespunzător referitor la designul ecologic se procură de la unitatea noastră de service abilitată, pentru o durată de minim 7 ani de la punerea în circulație în interiorul Spațiului Economic European.

**Notă:** Reparațiile efectuate de personalul din cadrul unității de service abilitate în cadrul perioadei de garanție acordate de producător, în condițiile impuse de acesta, sunt gratuite.

Pentru informații detaliate despre perioada și condițiile de garanție din țara dumneavoastră, adresați-vă serviciului de asistență pentru clienți, distribuitorului local sau accesați site-ul nostru web.

Dacă apelați la Serviciul pentru clienți, trebuie să menționați numărul de identificare a produsului (E-Nr.), numărul de fabricație (FD) și numărul de ordine (Z-Nr.) al aparatului dvs. Datele de contact ale serviciului pentru clienți le găsiți în lista atașată a unităților de service pentru clienți sau pe pagina noastră de internet.



## 16.1 Număr de produs (E-Nr.), număr de fabricație (FD) și număr de ordine (Z-Nr.)

Numărul produsului (E-Nr.), numărul de fabricație (FD) și numărul de ordine (Z-Nr.) se găsesc pe plăcuța de tip a aparatului.

Pentru găsi rapid și ușor datele aparatului dvs. și numărul de telefon al serviciului pentru clienți le puteți nota undeva să le aveți la îndemână.

## 17 Date tehnice

Tensiune	220–240 V ~
Frecvență	50 Hz
Valoare de conectare	1500 W
Presiune statică maximă a pompei	20 bar
Capacitate maximă a rezervorului de apă (fără filtru)	2,3 l
Capacitate maximă a recipientului pentru boabe de cafea	375 g
Capacitate maximă a recipientului din dreapta/stânga pentru boabe de cafea	270 g / 250 g
Lungimea cablului de alimentare	100 cm
Înălțime aparat	40 cm
Lățime aparat	32 cm
Adâncime aparat	47 cm
Greutate, gol	12 kg
Tipul rășniței	Ceramică

## 17.1 Informații despre software-ul gratuit și Open Source

Acest produs conține componente de software, care sunt licențiate de deținătorii drepturilor de autor ca software gratuit sau Open Source.

Informațiile corespunzătoare privind licența sunt stocate în aparatul electronic. Accesul la informațiile corespunzătoare privind licența este disponibil și prin intermediul aplicației Home Connect: „Profil -> Mențiuni legale -> Informații privind licența”.<sup>1</sup> Puteți descărca informațiile privind licența de pe site-ul web al produsului de marcă. (Căutați pe site-ul web al produsului dumneavoastră modelul dumneavoastră de aparat și alte documente.) Alternativ, puteți solicita informațiile corespunzătoare de la osrequest@bshg.com sau de la BSH Hausgeräte GmbH, Carl-Wery-Str. 34, D-81739 München.

Codul sursă este disponibil la solicitare.

Vă rugăm să trimiteți solicitarea la osrequest@bshg.com sau BSH Hausgeräte GmbH, Carl-Wery-Str. 34, D-81739 München.

Subiect: „OSSREQUEST“

Costurile pentru procesarea solicitării se facturează. Această ofertă este valabilă timp de trei ani de la data achiziționării, respectiv cel puțin pentru perioada în care oferim asistență și piese de schimb pentru aparatul corespunzător.

<sup>1</sup> În funcție de dotările aparatului

## 18 Declarație de conformitate

Prin prezenta, BSH Hausgeräte GmbH declară că aparatul cu funcționalitate Home Connect este în conformitate cu cerințele de bază și cu celelalte dispoziții relevantele directivei 2014/53/EU.

O declarație de conformitate RED detaliată este disponibilă pe internet, pe site-ul web [siemens-home.bsh-gro-](http://siemens-home.bsh-gro-)

[up.com](http://up.com), la pagina de produs a aparatului dumneavoastră, în secțiunea destinată documentelor suplimentare.



Bandă de 2,4 GHz (2400–2483,5 MHz): max. 100 mW  
 Bandă de 5 GHz (5150-5350MHz + 5470-5725MHz): Max 200mW

	BE	BG	CZ	DK	DE	EE	IE	EL	ES
	FR	HR	IT	CY	LI	LV	LT	LU	HU
	MT	NL	AT	PL	PT	RO	SI	SK	FI
	SE	NO	CH	TR	IS	UK (NI)			

5 GHz WLAN (Wi-Fi): Numai pentru utilizare în spații interioare.

AL	BA	MD	ME	MK	RS	UK	UA
----	----	----	----	----	----	----	----

5 GHz WLAN (Wi-Fi): Numai pentru utilizare în spații interioare.



RO Produs de BSH Hausgeräte GmbH sub marca de comerț licențiată a Siemens AG

**BSH Hausgeräte GmbH**

Carl-Wery-Straße 34

81739 München, GERMANY

[siemens-home.bsh-group.com](http://siemens-home.bsh-group.com)



**8001289364**

(040611)

ro