

# nutribullet.

TWIN DRAWER  
AIR FRYER



## Manualul utilizatorului

# Măsuri de siguranță importante

La lucrul cu Air Fryer cu sertar dublu nutribullet®, vă rugăm să rețineți: siguranța este pe primul loc.

**Avertizare! Pentru a evita riscul de rănire gravă, citiți cu atenție toate instrucțiunile înainte de a utiliza nutribullet®. Când folosiți orice aparat electric, trebuie respectate întotdeauna măsurile de siguranță de bază, inclusiv următoarele informații importante.**

## ! Păstrați aceste instrucțiuni! ● NUMAI PENTRU UZ CASNIC

**CITIȚI CU ATENȚIE TOATE INSTRUCȚIUNILE ÎNAINTE DE UTILIZARE.**

### INSTRUCȚIUNI GENERALE DE UTILIZARE:

- Acest aparat nu este destinat utilizării de către persoane (inclusiv copii) cu capacități fizice, senzoriale sau mentale reduse sau cu lipsă de experiență și cunoștințe, cu excepția cazului în care acestea au fost supravegheate sau instruite cu privire la utilizarea aparatului de către o persoană responsabilă pentru siguranța lor.
- Copiii trebuie supravegheați pentru a asigura că nu se joacă cu aparatul.
- Deconectați-l din priză atunci când nu îl utilizați și

înainte de curățare. Lăsați aparatul să se răcească înainte de asamblarea sau dezasamblarea pieselor și înainte de curățare.

- Inspectați regulat aparatul să nu prezinte defecțiuni. Nu utilizați niciun aparat cu un cablu sau ștecher deteriorat sau după ce aparatul funcționează defectuos sau a fost deteriorat în orice mod. Returnați aparatul la cea mai apropiată unitate de service autorizată pentru a fi examinat, reparat sau ajustat.
- Dacă cablul de alimentare este deteriorat, acesta trebuie înlocuit de producător, de agentul de service sau de persoane calificate în mod

similar pentru a evita un pericol.

- Nu lăsați aparatul și cablul la îndemâna copiilor.
- Utilizarea de accesorii aftermarket nerecomandate sau vândute de producătorul aparatului poate provoca accidente sau defecțiuni.
- Numai pentru utilizare deasupra blatului de bucătărie. Asigurați-vă că suprafața este plană, curată și uscată. Nu puneți unitatea lângă marginea blatului în timpul utilizării. Nu folosiți niciodată priza de sub blat, care poate permite copiilor să aibă acces la cablu.
- A nu se utiliza în aer liber.
- Nu lăsați cablul să atârne peste marginea mesei sau a blatului sau pe lângă suprafețe fierbinți.
- Nu pe așezați în apropierea unui arzător de aragaz sau aragaz electric sau a unui cuptor încins.
- Trebuie exercitată o precauție extremă la deplasarea unui aparat care conține ulei fierbinte sau alte lichide fierbinți. Lăsați întotdeauna unitatea să se răcească înainte de manipulare sau deplasare.
- Asigurați-vă că unitatea este curată înainte de utilizare. Alimentele vărsate pot provoca arsuri grave. Nu lăsați aparatul și cablul la îndemâna copiilor. Nu folosiți cu cablu prelungitor.
- Pentru a proteja împotriva incendiilor, a șocurilor electrice și a vătămării persoanelor, nu introduceți aparatul sau cablul în apă sau în alte lichide.
- Scoateți aparatul când nu este folosit și opriți-l când introduceți sertarele de gătit în bază sau când le scoateți din bază.
- Evitați contactul cu suprafețe fierbinți. Folosiți mânerul de la sertarele de gătit. În timpul coacerii cu aer fierbinte, aburul fierbinte este evacuat prin orificiile de aerisire aflate în spate. Feriți mâinile și fața de abur și de orificiile de aerisire. Fiți precauți la scoaterea sertarelor de gătit din aparat deoarece poate ieși abur fierbinte.
- Nu utilizați acest aparat pentru altceva decât pentru utilizarea intenționată. Utilizarea necorespunzătoare poate provoca vătămări.
- **Folosiți întotdeauna mănuși izolate sau mânerul ori bușoanele, dacă există.**
- **Pentru a vă proteja împotriva șocurilor electrice, nu scufundați cablul, ștecherul, elementul de încălzire sau**

unitatea de bază în apă sau alte lichide.

- **ÎNTOTDEAUNA ASIGURAȚI-VĂ CĂ SERTARELE DE GĂTIT SUNT BINE PRINSE PE POZIȚIE ÎNAINTE DE COACERE. NU ÎNCERCAȚI SĂ SCOATEȚI SERTARELE DE GĂTIT ÎN TIMPUL FUNCȚIONĂRII APARATULUI**
- Întotdeauna Oprii aparatul și SCOATEȚI-L din priză când nu-l folosiți și înainte de curățare și depozitare.
- Nu supraumpleți niciodată cu ingredientele. Lăsați minim 50 mm distanță între alimente și partea de sus a sertarului de gătit. Păstrați toate ingredientele în coș și preveniți orice contact direct cu elementul de încălzire. Supraumplerea aparatului poate duce la vătămare personală, pagube materiale sau pot afecta utilizarea în siguranță a aparatului.

## **GARANȚII SUPLIMENTARE:**

- Îndepărtați și aruncați orice material de ambalare sau etichete promoționale înainte de a utiliza aparatul pentru prima dată.
- Pentru a elimina orice potențial pericol de înecare pentru copii mici, îndepărtați și aruncați orice materiale de protecție sau pungă din

plastic cu care este livrat aparatul sau părți ale sale.

- **Nu puneți materiale nealimentare în sertarul de gătit pentru coacere sau încălzire. Nu folosiți aparatul pentru prăjire prin imersie în ulei.**
- Asigurați-vă întotdeauna că aparatul este corect și complet asamblat înainte de pornirea și utilizarea sa.
- Asigurați-vă că zonele de sub și din jurul aparatului sunt curate și uscate. **Nu lucrați cu aparatul când este umed.**
- Orice cantitate semnificativă de lichid vărsat pe suprafața de sub aparat sau din jurul său sau pe aparat trebuie ștersă și uscată înainte de a continua utilizarea aparatului.
- În timpul funcționării aparatului se poate produce o ușoară vibrație, acest lucru fiind normal.
- La utilizarea acestui aparat, asigurați suficient spațiu liber (cel puțin 200 mm) deasupra, dedesubt și în lateral, pentru circulația aerului.
- Nu acoperiți orificiul de aerisire aflat în partea din spate a aparatului în timp ce aparatul este în funcțiune.
- Nu lăsați aparatul nesupravegheat în timpul utilizării.

- Țineți mâinile, degetele, părul, hainele și ustensilele departe de aparat în timpul funcționării.
- Păstrați aparatul curat. Consultați secțiunea **Îngrijire și întreținere** pentru sfaturi și bune practici.
- Orice activitate de întreținere, alta decât curățarea, trebuie efectuată de un centru de service autorizat. Nu încercați să reparați sau să efectuați singuri activități de service pentru acest aparat. **Contactați Serviciul pentru clienți pentru asistență la [nutribullet.com](http://nutribullet.com).**
- Dacă nu înțelegeți oricare dintre instrucțiuni sau avertismente de aici, vă rugăm să contactați **Serviciul Clienți pentru asistență la [nutribullet.com](http://nutribullet.com).**

**! Păstrați aceste  
• instrucțiuni!**

# Cuprins

- 230 Ce este inclus
- 231 Ghid de asamblare
- 232 Panou de control
- 234 Instrucțiuni de utilizare
  - 234 Înainte de prima utilizare
  - 235 Montaj
  - 236 Utilizarea Air Fryer
- 240 Îngrijire & întreținere
  - 240 Piese de schimb



Vă mulțumim că ați achiziționat aparatul Air Fryer nutribullet® cu sertar dublu.

# Ce este inclus

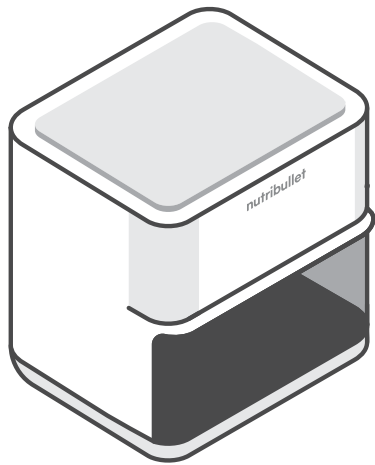

baza

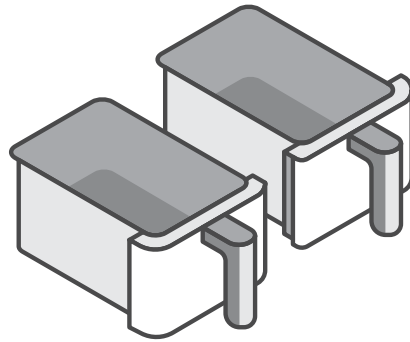

2 sertare de gătit

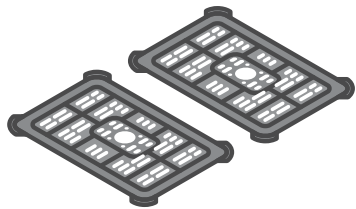

2 tăvi de rumenire

# Ghid de asamblare

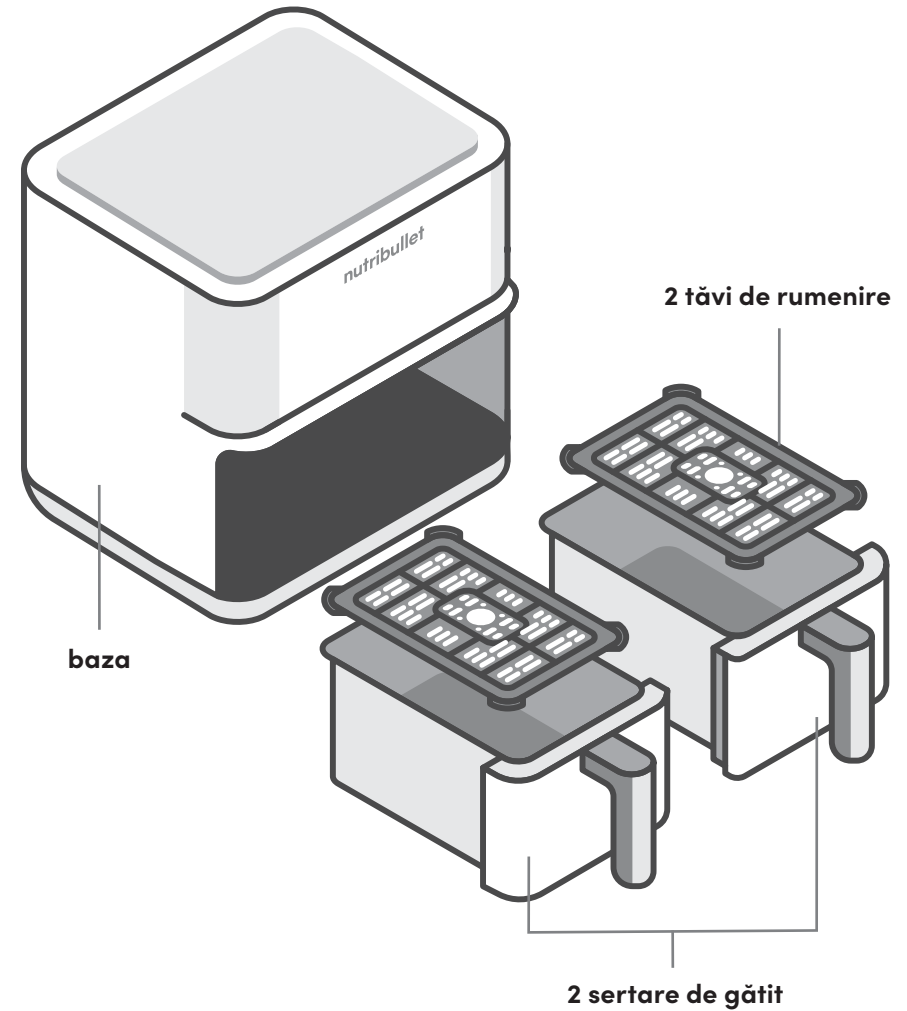

# Panou de control

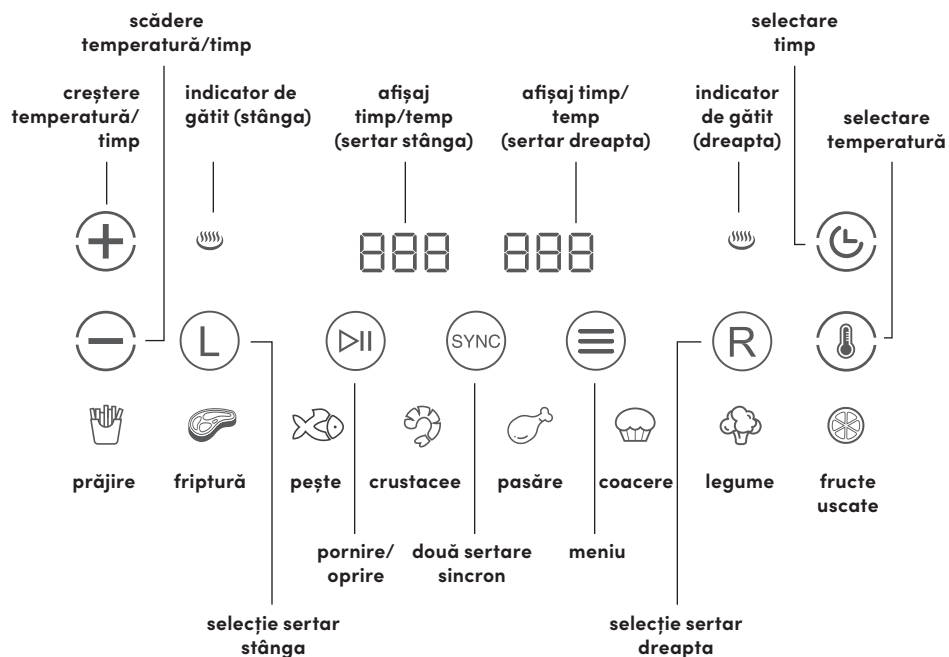

Pentru a selecta un mod de gătit, selectați mai întâi Sertarul de gătit pe care îl veți folosi (**L** sau **R**). Apoi apăsați butonul **Menu** până ce modul de gătit dorit este iluminat total. Modul se va încălzi cu timpul și temperatura implicită, așa cum sunt prezentate în tabelul de la pagina următoare. Apăsați butoanele **Time/Temperature Select** pentru a vizualiza setările de pe afișaj.

**NOTĂ:** Timpul este afișat în minute pentru toate modulele cu excepția modului **Dried Fruit (Fructe uscate)**, care este afișat în ore și minute.

Pentru a începe gătitul, apăsați butonul **Start/Stop**, pictograma modului selectat va rămâne aprinsă, toate celelalte pictograme se vor stinge. După ce a pornit modul, pictograma **Indicator gătit** se va aprinde pentru a indica faptul că în Air Fryer a început gătitul.

Urmați același proces pentru celălalt Sertar de gătit. Pentru a seta același mod pentru ambele Sertare de gătit, apăsați butonul **SYNC** și apoi **Menu** pentru a selecta modul de gătit dorit.

Setările implicite pentru fiecare mod sunt notate în tabelul următor.

Pictogramă	Mod	Temperatura implicită	Timp implicit de gătit
	Prăjire	200°C	20 minute
	Friptură	200°C	12 minute
	Pește	200°C	12 minute
	crustacee	180°C	12 minute
	Pasăre	200°C	25 minute
	Coacere	180°C	12 minute
	Legume	155°C	25 minute
	Fructe uscate	50°C	5 ore

**Disclaimer:** Toate setările implicite trebuie considerate ca sugestii. Deoarece ingredientele și rețetele diferă ca origine, dimensiune, formă și marcă, nu putem garanta cele mai bune setări pentru ingredientele dumneavoastră.

- Pentru a ajusta manual timpul sau temperatura modului, mai întâi apăsați butoanele **Time/Temperature Select** și apoi butoanele **+/-** pentru a ajusta conform necesității. Puteți ajusta oricare setare înainte de începerea gătitului sau în orice moment în cursul procesului de gătit.
- Butonul **Start/Stop** poate fi folosit pentru a întrerupe Sertarul (sertarele) de gătit. Apăsați și țineți apăsat butonul **Start/Stop** timp de 3 secunde pentru a anula gătitul.
- În cazul în care nu se face nicio selecție timp de 5 minute, unitatea va intra în modul standby. Pentru a scoate aparatul din modul standby, apăsați și țineți apăsat butonul **L, R, sau SYNC**.

**NOTĂ:** Pentru modul **Dried Fruit (Fructe uscate)** timpul poate fi crescut în incremente de 15 minute iar timpul afișat este indicat în ore (1:00 oră până la 12:00 ore). Pentru toate celelalte moduri, timpul poate fi ajustat în incremente de 1 minut iar timpul afișat este în minute (1:00 minut p la 60:00 minute). Temperatura de gătit poate fi ajustată în incremente de 5 grade).

# Instrucțiuni de utilizare

## Înainte de prima utilizare

Înainte de prima utilizare a aparatului Air Fryer cu sertar dublu nutribullet®, vă rugăm să parcurgeți pașii următori.

### 1. DEZAMBALARE

Deschideți cutia și scoateți baza **Air Fryer** și **sertarele de gătit** și **Tăvile de rumenire**, punând toate componentele pe o suprafață plană, orizontală și uscată. **Scoateți inserțiile de sub fiecare sertar înainte de prima utilizare.**

### 2. CURĂȚARE

Spălați **Sertarele de gătit** și **Tăvile de rumenire** cu apă fierbinte cu săpun. Ștergeți la exterior **Baza fritezei** cu o cârpă curată și umedă.

### 3. PREGĂTIȚI ZONA DE GĂTIT ȘI ASIGURAȚI VENTILAȚIA CORESPUNZĂTOARE

Asigurați-vă că **Air Fryer** este folosită pe o suprafață curată, uscată, plană. Nu folosiți unitatea în exterior. Aparatul **Air Fryer** trebuie să se afle la minim 200 mm distanță de perete când este în funcțiune pentru a asigura ventilația corespunzătoare în spatele său.

**NOTĂ:** Pentru a elimina orice mirosuri de echipament nou care ar putea fi prezent, puneți aparatul **Air Fryer** la temperatura maximă timp de aproximativ 5 minute fără a introduce alimente înăuntru.

**ATENȚIE:** Puneți aparatul **Air Fryer** **DOAR** pe o suprafață sau un suport rezistent la căldură pentru a preveni deteriorare prin încălzire.

## Montaj

Consultați toate declarațiile de avertizare și precauție din secțiunea Măsuri importante de siguranță (pag.224-226) și de la secțiunea anterioară înainte de a trece la Pasul 1.

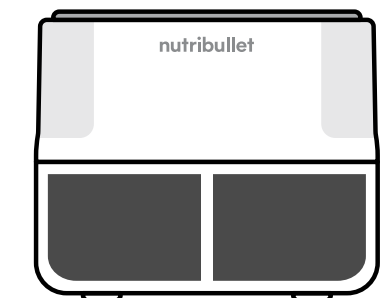

- 1 Așezați Baza pe o suprafață curată, uscată și plană, de exemplu un blat.**

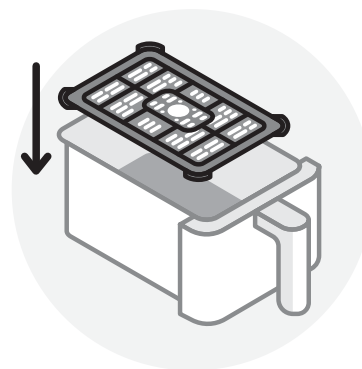

- 2 Introduceți Tăvile de rumenire în partea de jos a Sertarelor de gătit. Asigurați-vă că Tăvile de rumenire sunt așezate sigur și este paralel cu fundul Sertarelor de gătit.**

# Utilizarea aparatului Air Fryer

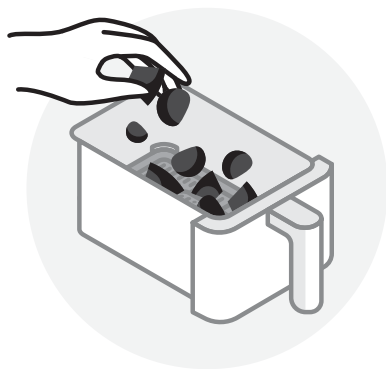

- 1** Puneți alimentele în Sertarele de gătit cu atenție să nu supraumpleți. Pentru rezultate optime la gătit, lăsați minim 50 mm distanță între alimente și partea de sus a Sertarului de gătit.



- 2** Ținând Sertarele de gătit de mâner, introduceți-le în Bază. Asigurați-vă că Air Fryer este asamblat corect cu Sertarele de gătit complet introduse în Bază.

NOTĂ: Air Fryer nu va funcționa decât dacă Sertarele de gătit sunt instalate corect.



- 3** **PENTRU UTILIZAREA UNUI MOD DE GĂTIT:** Apăsați **L** sau **R** pentru a selecta **Sertarul de gătit** pe care îl programați sau apăsați **SYNC** pentru a alege același mod pentru ambele sertare. Apăsați butonul **Menu** până ce modul de gătire dorit este iluminat complet (celelalte moduri se întunecă). Temperatura implicită și timpul implicit pentru modul selectat se încarcă pe afișaj pentru **Sertarul (sertarele) de gătit** selectate. Apăsați butonul **Start/Stop** pentru a începe gătitul.

**PENTRU SETAREA MANUALĂ A TEMPERATURII.TIMPULUI DE GĂTIT:** Apăsați **L** sau **R** pentru a selecta **Sertarul de gătit** pe care îl programați sau apăsați **SYNC** pentru a alege aceeași temperatură și timp pentru ambele sertare. Apoi apăsați butoanele **Time/Temperature Select** și folosiți butoanele +/- pentru a seta timpul și temperatura de gătit. Apăsați butonul **Start/Stop** pentru a începe gătitul.

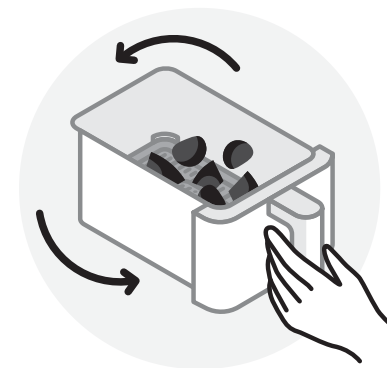

- 4** **ÎNTOARCEREA ALIMENTELOR ÎN TIMPUL GĂTITULUI:** Unele rețete necesită scoaterea **Sertarelor de gătit** în timpul gătitului pentru a se întoarce alimentele. În cazul acesta, apăsați butonul **Start/Stop** pentru a opri **Air Fryer**. Când gătitul s-a întrerupt, scoateți **Sertarele de gătit** din Bază folosind mânerul. Întoarceți alimentele folosind ustensile și puneți **Sertarul de gătit** la loc sigur în **Bază**. Apăsați butonul **Start/Stop** pentru a relua gătitul. Dacă scoateți un **Sertar de gătit** în orice moment în timpul gătitului, gătitul se va întrerupe până când **Sertarul de gătit** este reintrodus.

**AVERTIZARE:** Conținutul poate fi foarte fierbinte. Fiți precauți la scoaterea **Sertarelor de gătit** din aparat deoarece poate ieși abur fierbinte sau stropi care să provoace accidente.. Feriți mâinile și fața de abur și de orificiile de aerisire.





- 5** Pentru a ajusta timpul sau temperatura în timpul gătitului, selectați mai întâi Sertarul de gătit pe care doriți să-l ajustați (L, R, sau SYNC). Apăsați butonul Time/Temperature și folosiți butoanele +/- pentru reglarea oricăreia dintre setări.

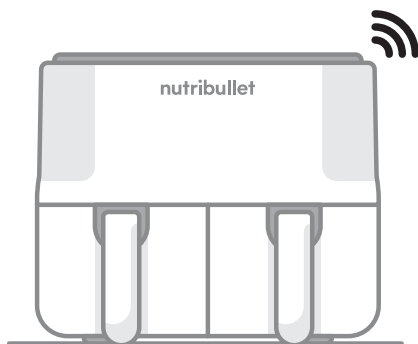

- 6** După ce Air Fryer a ajuns la finalul timpului de gătit, veți auzi 5 bip-uri pentru a vă anunța că gătitul s-a încheiat. Așteptați câteva secunde astfel încât procesul de gătire să se încheie.

Pentru a anula sau încheia gătitul înainte de scurgerea timpului, apăsați și țineți apăsat butonul L sau R pentru anula gătitul în sertarul selectat sau apăsați butonul SYNC pentru anula gătitul în ambele sertare. Apăsați și țineți apăsat butonul Start/Stop pentru a intra în modul Standby.

**ATENȚIE:** Scoaterea Sertarelor de gătit prea repede poate duce la împrăscarea cu lichid și poate prezenta pericole.

**ATENȚIE:** Fiți precauți la deschiderea Sertarelor de gătit din aparat deoarece poate ieși abur fierbinte.

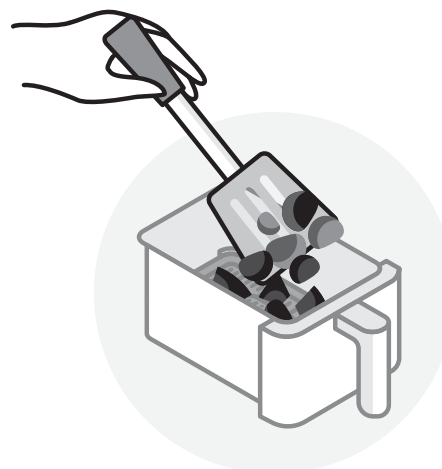

- 7** Scoateți alimentele din Sertarul de gătit folosind ustensile – NICIODATĂ nu folosiți mâinile. Bucurați-vă!

# Îngrijire & întreținere

Curățarea aparatului Air Fryer cu sertar dublu nutribullet® este rapidă și ușoară. Se recomandă să curățați toate părțile detașabile după fiecare utilizare pentru a reduce acumularea de reziduuri.

## PASUL 1:

Opriți Air Fryer punându-l pe **OFF**, **SCOATEȚI DIN PRIZĂ** aparatul și lăsați-l să se răcească complet după răcire.

## PASUL 2:

Scoateți Sertarele de gătit și Tăvile de rumenire. Sertarele de gătit și Tăvile de rumenire pot fi spălate pe **RAFTUL DE SUS** în mașina de spălat vase sau pot fi spălate cu apă caldă și detergent.

 **AVERTIZARE:** Nu folosiți **NICIODATĂ** ciclul de igienizare. Temperatura ciclului de igienizare poate deforma plasticul.

 **ATENȚIE:** **NU** folosiți un instrument abraziv sau metalic pentru a curăța Sertarele de gătit sau Tăvile de rumenire. Acesta ar putea deteriora stratul antiaderent de pe suprafața acestor componente.

## PASUL 3:

Curățați peretele interior al Bazei Air Fryer ștergând delicat orice reziduuri cu o lavetă de bumbac și apoi uscați cu o lavetă uscată. Interiorul și exteriorul Bazei trebuie curățate doar prin ștergerea cu o lavetă umedă.

 **ATENȚIE:** Nu scufundați **NICIODATĂ** Baza în apă sau alt lichid. Lăsați aparatul să se răcească complet înainte de curățare.

## PASUL 4:

După ce toate componentele au fost curățate și uscate bine, puneți Air Fryer complet asamblat într-un loc sigur, uscat.

## Explicația marcajelor



Acest marcaj indică faptul că acest produs nu trebuie aruncat împreună cu alte deșeuri menajere pe teritoriul UE. Pentru a preveni posibilele daune aduse mediului sau sănătății umane prin eliminarea necontrolată a deșeurilor; reciclează-l în mod responsabil pentru a promova reutilizarea durabilă a resurselor materiale. Pentru a returna dispozitivul folosit, vă rugăm să utilizați sistemele de returnare și colectare sau contactați distribuitorul de la care a fost achiziționat produsul. Aceștia pot lua acest produs pentru reciclare sigură pentru mediu.



Ambalajele pentru transport și de protecție au fost selectate din materiale nepoluante la eliminare și pot fi reciclate. Asigurați-vă că orice material plastic, folii, pungii etc. sunt eliminate în condiții de siguranță și că nu sunt lăsate la îndemâna copiilor mici. În loc să aruncați aceste materiale, mai bine reciclați-le.



Declarația producătorului că produsul satisface cerințele directivelor CE aplicabile

## Piese de schimb

Pentru a comanda piese și accesorii suplimentare, vă rugăm să vizitați site-ul nostru [nutribullet.com](https://www.nutribullet.com).

**Capital Brands Distribution, LLC | [nutribullet.com](https://nutribullet.com)**

**Toate drepturile rezervate.**

nutribullet® și sigla nutribullet® sunt mărci comerciale ale CapBran Holdings, LLC înregistrate în SUA și în întreaga lume.

Ilustrațiile pot diferi de produsul real. Ne străduim constant să ne îmbunătățim produsele, deci specificațiile conținute aici pot fi modificate fără notificare prealabilă.

**240426\_NBA93200 (NBA-200A)**