

EC890

DEDICA
DUO

APARAT DE CAFEA
Instrucțiuni de utilizare

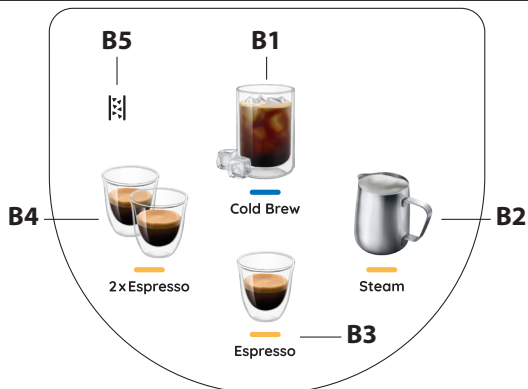
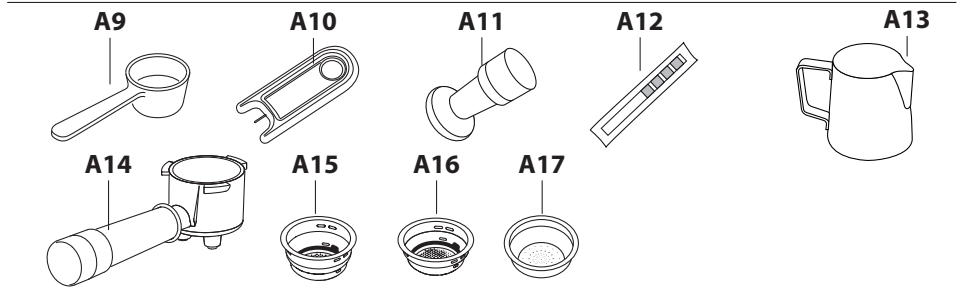
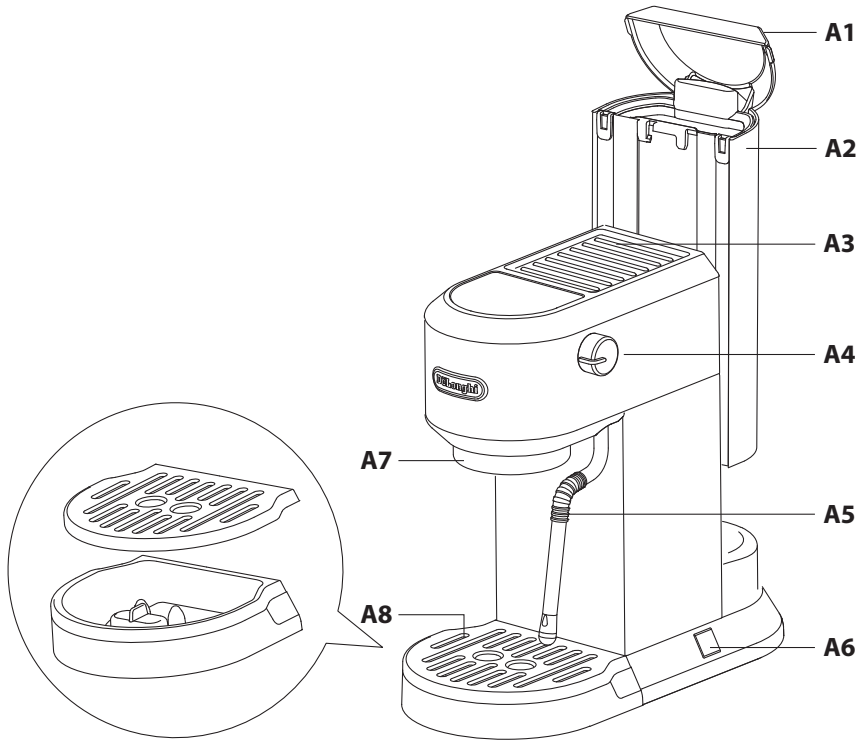

DeLonghi



Înainte de a utiliza aparatul, citiți întotdeauna avertismentele de siguranță.

1. DESCRIEREA APARATULUI

- A1. Capac rezervor de apă
- A2. Rezervor de apă
- A3. Încălzitor cești
- A4. Buton sferic pentru aburi
- A5. Baghetă de apă fierbinte/aburi
- A6. Comutator On/Off
- A7. Unitate de preparare
- A8. Tavă de picurare
- A9. Linguriță
- A10. Ac de curățare
- A11. Tamper
- A12. Hârtie indicatoare pentru testul durtății apei
- A13. Carafă de lapte (numai la unele modele)
- A14. Port-filtru
- A15. Filtru pentru 2 cești
- A16. Filtru pentru 1 ceașcă
- A17. Filtru pentru paduri de cafea (neinclus)

1.1 Panou de comandă

- B1. Pictogramă băutură rece cu indicator luminos
- B2. Pictogramă de aburi cu indicator luminos
- B3. Pictogramă espresso cu indicator luminos
- B4. 2 x Pictogramă espresso cu indicator luminos
- B5. Indicator luminos decalcifiere

Vă rugăm să rețineți: Accesoriiile pot varia ca tip și număr în funcție de model.

Accesoriiile opționale pentru curățare recomandate de către producător: pentru mai multe informații, vizitați www.delonghi.com.

2. PRIMA UTILIZARE

Înainte de a utiliza aparatul de cafea, circuitele interne ale aparatului trebuie clătite. Procedați după cum urmează:

- Spălați și uscați cu apă caldă (40-50°C) rezervorul de apă (A1+A2), port-filtrul (A14), filtrul pentru 1 ceașcă (A15), filtrul pentru 2 cești (A16), acul de curățare (A10);
- Spălați timp de cel puțin 30 de minute cu apă caldă (40-50°C) și săpun tava de picurare (A8), lingurița (A9) și carafa pentru lapte (A13);
- Curățați tamper-ul (A11) cu o lavetă;
- Scoateți rezervorul de apă, trăgându-l în sus (fig. 1).

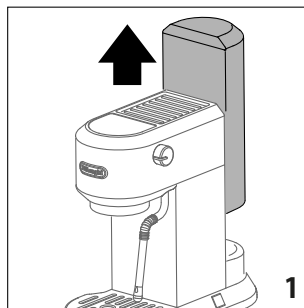

- Deschideți capacul rezervorului de apă (A1) și umpleți rezervorul de apă (A2) cu apă potabilă proaspătă, având grijă să nu depășiți nivelul MAX (fig. 2).

Vă rugăm să rețineți: Este obligatoriu să folosiți apă potabilă proaspătă. Nu folosiți apă gazoasă (carbogazoasă) sau distilată.

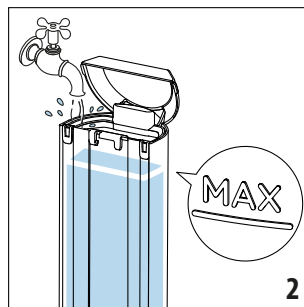

Vă rugăm să rețineți: Nu utilizați niciodată aparatul fără apă în rezervorul de apă sau fără rezervor.

- Puneți rezervorul de apă înapoi în aparat, apăsând ușor pentru a deschide supapele situate pe fundul rezervorului.
- Conectați aparatul la o priză de rețea. Porniți aparatul apăsând pe comutatorul On/Off (A6) (fig. 3).

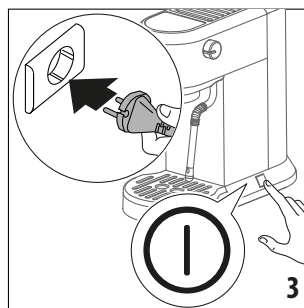

- Indicatoarele luminoase Băutură rece (B1), Aburi (B2), Espresso (B3) și 2 x Espresso (B4) clipească (clipească secvențial).
- Când indicatorul luminos de aburi (B2) rămâne aprins continuu, aparatul este pregătit să efectueze un ciclu de clătire.

- Așezați un recipient cu o capacitate minimă de 500 ml sub bagheta de apă fierbinte/aburi (A5).
- Rotiți butonul sferic pentru aburi (A4) pe poziția ☁/☉ (fig. 4).

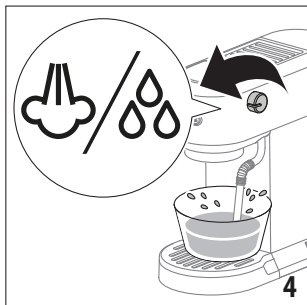

- Indicatorul luminos de aburi (B2) clipește și aparatul efectuează un ciclu de clătire. Aruncați apa după această operațiune. Această acțiune are scopul de a purja circuitul de aburi înainte de a spuma laptele sau de a produce aburi.
- Așteptați până când indicatoarele luminoase Espresso (B3) și 2 x Espresso (B4) clipesc, apoi rotiți butonul sferic pentru aburi (A4) pe poziția „☉”.
- Goliți vasul. Indicatorul luminos Băutură rece (B1) rămâne aprins cu lumină fixă, iar indicatoarele luminoase Espresso (B3), 2x Espresso (B4) și Abur (B2) clipesc.
- Cuplați port-filtrul (A14) pe aparat, aliniind mânerul port-filtrului cu textul „INSERT” și rotind apoi mânerul spre dreapta până când se aliniază pe poziția „CLOSE” (fig. 5).

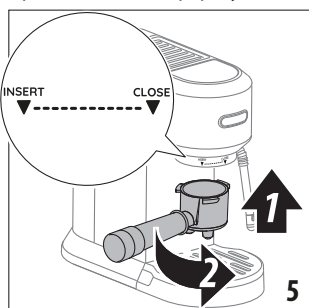

- Puneți un vas dedesubtul port-filtrului (A14).
- Când indicatoarele luminoase Espresso (B3), 2 x Espresso (B4) și Aburi (B2) încetează să clipească și toate indicatoarele luminoase de pe panoul de control (cu excepția ☁/☉ B5) rămân aprinse în mod constant, apăsați pictograma 2 x Espresso (B4). Aparatul distribuie apă din port-filtru. Repetați această operațiune de 5 ori.
- Umpleți rezervorul de apă cu apă potabilă proaspătă. Aparatul este gata de utilizare.

3. PREPARAREA ESPRESSO-ULUI

Vă rugăm să rețineți: La fiecare trei zile, goliți rezervorul de apă (A2), clătiți-l bine și umpleți-l la loc cu apă proaspătă potabilă.

- Porniți aparatul apăsând pe comutatorul On/Off (A6). Dacă aparatul se află în modul stand-by, apăsați orice pictogramă (B1, B2, B3 sau B4) de pe panoul de control.
- Când toate lindicatoarele luminoase de pe panoul de comandă (cu excepția ☁/☉ B5) rămân aprinse în mod constant, aparatul este gata de utilizare.

Recomandări Barista: vă recomandăm să încălziți ceașca/ceștiile înainte de a prepara cafeaua espresso, cuplând port-filtrul (A14) pe aparat cu filtrul pentru ceașcă/cești (A15 sau A16) montat, dar fără să adăugați cafea măcinată și, folosind aceeași ceașcă/aceleași cești pe care le veți folosi mai târziu pentru a prepara cafeaua espresso, apăsați pictograma Espresso (B3) și lăsați să curgă apă caldă în ceașcă/cești, pentru a o/le încălzi. În felul acesta veți clăti și duzele de cafea și veți stabili temperatura înainte de extracție.

- Poziționați filtrul pentru 2 cești (A15) sau filtrul pentru 1 ceașcă (A16) în port-filtru (A14) (fig. 6).

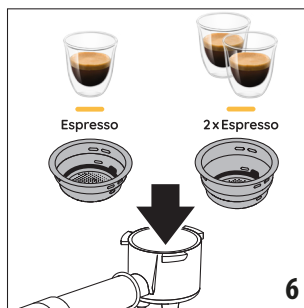

- Înainte de a umple filtrul cu cafea măcinată, asigurați-vă că nu au rămas resturi de cafea în filtru de la ultima oară când ați făcut cafea. Umpleți filtrul selectat cu cafea măcinată, folosind lingurița (A9). Asigurați-vă că utilizați o măcinare fină, specifică pentru espresso.
- Bateți port-filtrul de mai multe ori pentru a distribui uniform cafeaua în filtru.
- Apăsați ferm cu tamper-ul (A11). Asigurați-vă că acum cafeaua este la doza recomandată după tasare (fig. 7).

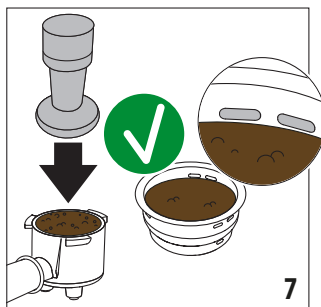

Poate fi necesar să adăugați puțină cafea. O baterie corectă a cafelei măcinate este esențială, pentru a obține o cafea espresso bună. Dacă apăsați prea puternic, cafeaua va fi

distribuită lent și va fi tare. Dacă apăsați prea ușor, cafeaua va fi distribuită rapid și va fi slabă.

- Îndepărtați eventualul exces de cafea de pe marginea port-filtrului și cuplați port-filtrul pe aparat (fig. 5).
- Așezați una sau două cești pe tava de picurare (A8) dedesubtul duzelor port-filtrului.
- Apăsați pictograma Espresso (B3) sau 2 x Espresso (B4). Aparatul va începe să prepare cafeaua și curgerea se va întrerupe automat. În timp ce aparatul prepară cafea, distribuția poate fi întreruptă în orice moment prin apăsarea pictogramei de cafea apăsată anterior.
- Pentru a scoate port-filtrul, rotiți mânerul de la dreapta la stânga. Pentru a evita stropirile, nu scoateți niciodată port-filtrul în timp ce aparatul distribuie cafeaua. Așteptați întotdeauna câteva secunde după distribuție.

Vă rugăm să rețineți: Temperatura apei este controlată pe parcursul întregului proces de preparare pentru a asigura stabilitatea acesteia în timpul etapei de extracție. Aparatul dispune de 3 tipuri de temperatură de infuzare.

Temperatura utilizată eficient va depinde de obicei de varietatea boabelor și de prăjire: Boabele Robusta necesită o temperatură mai scăzută, iar cele Arabica o temperatură mai ridicată. Aceleași lucru este valabil pentru boabele prăjite închise la culoare, care necesită temperaturi mai joase și respectiv pentru boabele prăjite deschise la culoare, care necesită temperaturi de preparare mai ridicate (consultați setările meniului, pentru a modifica temperatura).

La sfârșitul distribuției, indicatorul luminos al pictogramei apăsată anterior clipește timp de 5 secunde. Pentru a crește cantitatea de cafea din ceașcă, apăsați pictograma de cafea apăsată anterior pentru timpul dorit în intervalul de 5 secunde.

3.1 Cum să preparați cafeaua espresso folosind padurile ESE

- Poziționați filtrul pentru paduri de cafea (A17) (neinclus, disponibil la vânzare pe site-ul delonghi.com) în port-filtrul (A14).
- Introduceți padul în filtru, centrându-l cât mai bine cu puțință. Urmați întotdeauna instrucțiunile de pe pachetul de capsule pentru a poziționa corect capsula pe filtru.
- Cuplați port-filtrul pe aparat. (fig. 5).
- Așezați ceașca dedesubtul duzelor port-filtrului.
- Apăsați pictograma Espresso (B3).
- Aparatul continuă să prepare cafea și distribuția se oprește automat.
- Pentru a scoate port-filtrul, rotiți mânerul de la dreapta la stânga.

4. PREPARAREA BĂUTURILOR CU LAPTE SAU LAPTE VEGETAL

- Porniți aparatul apăsând pe comutatorul On/Off (A6). Dacă aparatul se află în modul stand-by, apăsați orice pictogramă (B1, B2, B3 sau B4) de pe panoul de control.

- Când toate lindicatoarele luminoase de pe panoul de comandă (cu excepția B5) rămân aprinse în mod constant, aparatul este gata de utilizare.
- Pentru a folosi cești sau pahare înalte, scoateți tava de picurare (A8) și așezați paharele pe tavă (fig. 8).

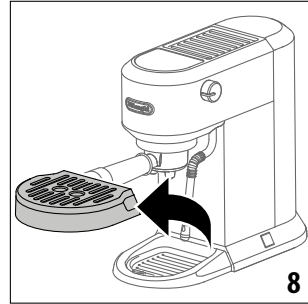

- Pregătiți cafeaua espresso astfel cum este descris în secțiunile anterioare, folosind cești suficient de mari.
- Umpleți o carafă (A13) cu lapte rece proaspăt sau cu variante de lapte vegetal. Laptele își va tripla volumul. Pentru o spumă mai densă și mai uniformă, trebuie să utilizați lapte la temperatura frigiderului (aproximativ 5 °C).

Vă rugăm să rețineți: Utilizarea laptelui proaspăt rece, păstrat la frigider (4-6°C), este obligatorie. Puneți întotdeauna carafa în frigider atunci când nu o folosiți.

- Apăsați pictograma Aburi (B2). Indicatorul luminos Aburi clipește. Când indicatorul luminează fix, aparatul este gata să distribuie abur. Când aburul este gata, înainte de spumarea laptelui, puneți un vas gol sub bagheta de apă fierbinte/aburi (A5) și rotiți butonul sferic pentru aburi (A4) pe poziția ☁/☉ timp de câteva secunde pentru a elimina eventualul aer rămas în circuit. Rotiți butonul sferic pentru aburi (A4) pe poziția „○” și mergeți mai departe.
- Puneți carafa sub bagheta de apă fierbinte/aburi (A5).
- Rotiți butonul sferic pentru aburi (A4) pe poziția ☁/☉; aparatul va continua cu prepararea spumei (fig. 9).

Vă rugăm să rețineți: Nu trebuie să distribuiți abur mai mult de 60 secunde.

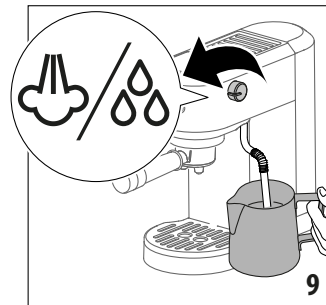

Vă rugăm să rețineți: Asigurați-vă că rotiți complet butonul sferic pentru aburi.

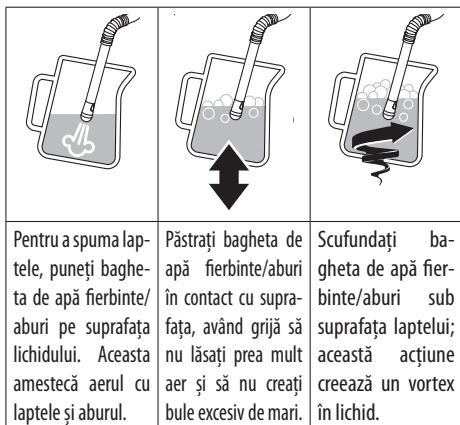

- Odată ce laptele a fost încălzit la temperatura dorită (ideal 60°C) și s-a obținut densitatea dorită a creimei, rotiți butonul sferic pentru aburi (A4) pe poziția „○”.
- Așteptați până când aburul se oprește complet înainte de a scoate carafa de lapte.
- Turnați laptele spumat în ceștile care conțin cafeaua espresso pregătită anterior. Cappuccino este gata.

4.1 Curățarea baghetei de apă fierbinte/aburi (A5)

- Așteptați ca bagheta de apă fierbinte/aburi să se răcească. După fiecare utilizare, îndepărtați cu o cârpă moale și umedă eventualele reziduuri de lapte de pe bagheta de apă fierbinte/aburi. Pentru o curățare perfectă, vă recomandăm Eco Multi-Clean: asigură igiena prin eliminarea proteinelor și a grăsimilor din lapte și poate fi folosit pentru curățarea întregului aparat.
- Folosiți puțin abur pentru o curățare mai profundă: rotiți butonul sferic pentru aburi (A4) pe poziția  timp de 5-10 secunde și apoi aproape de poziția „○”.
- Pentru a menține o mai bună utilizare a baghetei de aburi, vă recomandăm să folosiți acul de curățare (A10) pentru deschiderea orificiului duzei (fig 12).

Recomandări Barista: Se recomandă să folosiți lapte integral. Aspectul și textura spumei depind de natura laptelui sau a variantei de lapte vegetal utilizat.

Cantitatea recomandată pentru fiecare cappuccino: 100/150 ml. După spumarea laptelui, eliminați bulele nedorite rotind ușor carafa.

Vă rugăm să rețineți: Pentru a prepara mai mult de un cappuccino, preparați mai întâi toate cafelele, apoi, la sfârșit, pregătiți laptele spumat pentru toate cappuccino-urile.

Pentru a ieși din funcția de aburi, rotiți butonul sferic pentru aburi (A4) pe poziția „○” și apăsați o pictogramă oarecare; în acest caz, indicatoarele luminoase Espresso (B3) și 2 x Espresso (B4) clipească pentru a semnala că butonul sferic pentru aburi trebuie închis din nou (poziția „○”).

5. PREPARARE BĂUTURI RECI

Vă rugăm să rețineți: Înainte de a prepara băuturi reci, goliți rezervorul de apă (A2), clătiți-l bine și completați-l la loc cu apă proaspătă potabilă.

- Porniți aparatul apăsând pe comutatorul On/Off (A6). Dacă aparatul se află în modul stand-by, apăsați orice pictogramă (B1, B2, B3 sau B4) de pe panoul de control.
- Pentru a folosi o ceașcă sau un pahar înalt, scoateți tava de picurare (A8) și așezați paharul pe tavă.
- Adăugați câteva cuburi de gheață în pahar.
- Așezați filtrul pentru 2 cești (A15) în port-filtru (A14) (fig. 8) (se poate folosi filtrul pentru 1 ceașcă, schimbând lungimea băuturii).
- Umpleți filtrul pentru cești cu cafea măcinată, folosind lingurița (A9) (consultați paragraful „Prepararea espresso-ului”) și cuplați port-filtrul pe aparat (fig. 5).
- Puneți paharul sub duzele port-filtrului (fig. 10).

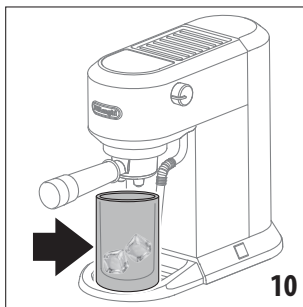



- Apăsați pe Băutură rece (B1) și așteptați până când distribuția se întrerupe automat (circa 5 minute).
- Băutura rece este gata.

6. PROGRAMAREA CANTITĂȚII DE CAFEĂ DIN CEAȘCĂ



Aparatul este setat în mod implicit să distribuie automat cantități standard. Pentru a modifica aceste cantități, procedați după cum urmează:

- Apăsați pictogramele Espresso (B3), 2 x Espresso (B4) sau Băutură rece (B1) și mențineți apăsat timp de cel puțin 10 secunde, până când indicatorul luminos referitor la băutura selectată începe să clipească, indicând că aparatul se află în modul programare; aparatul emite un semnal acustic (bip).
- Aparatul de cafea începe să distribuie cafea.
- Când a fost atinsă cantitatea dorită, apăsați din nou pictogramele Espresso (B3), 2 x Espresso (B4) sau Băutură rece (B1): cantitatea este programată.

	Cantitate implicită	Cantitate programabilă
 Espresso	35 ml	între \approx 15 ml și \approx 90 ml
 2x Espresso	70 ml	între \approx 30 ml și \approx 180 ml
 Cold Brew	150 ml	între \approx 80 ml și \approx 180 ml

Pentru a reveni la cantitățile implicite, consultați instrucțiunile din secțiunea Valori implicite.

7. PREPARAREA APEI FIERBINȚI

- Porniți aparatul apăsând pe comutatorul On/Off (A6). Dacă aparatul se află în modul stand-by, apăsați orice pictogramă (B1, B2, B3 sau B4) de pe panoul de control.
- Când toate indicatorii luminoși de pe panoul de comandă (cu excepția ) rămân aprinse în mod constant, aparatul este gata de utilizare.
- Pentru a folosi cești sau pahare înalte, scoateți tava de picurare (A8) și așezați paharele pe tavă.
- Așezați paharul sub bagheta de apă fierbinte/aburi (A5).
- Rotiți butonul sferic pentru aburi (A4) pe poziția . Apa fierbinte este furnizată de la bagheta de apă fierbinte/aburi.
- Pentru a ieși din funcția de apă fierbinte, rotiți butonul sferic pentru aburi (A4) pe poziția „○” sau apăsați o pictogramă oarecare; în acest caz, indicatorii luminoși Espresso (B3) și 2 x Espresso (B4) clipeșc pentru a semnala că butonul sferic pentru aburi trebuie închis din nou (poziția „○”).

Vă rugăm să rețineți: Nu ar trebui să distribuiți apă caldă mai mult de 60 secunde.

8. MENUI SETĂRI

- Accesați meniul: pentru a intra în meniul de setări, apăsați pictogramele Aburi (B2) și 2 x Espresso (B4) și țineți apăsat timp de cel puțin 10 secunde, până când indicatorii luminoși Espresso (B3), 2 x Espresso (B4) și Aburi (B2) încep să clipească, iar indicatorul luminos Băutură rece (B1) rămâne aprins continuu.
- Selectați setarea care trebuie ajustată:

Setare cores-punzătoare	Apăsați pentru a selecta setarea	Apăsați pentru a modifica setarea
Temperatură de preparare	 Espresso	 2x Espresso pentru a selecta temperatura SCĂZUTĂ
		 Espresso pentru a selecta temperatura MEDIE
		 Steam pentru a selecta temperatura RIDICATĂ
Duritate apă	 2x Espresso	 2x Espresso pentru a selecta duritatea SCĂZUTĂ
		 Espresso pentru a selecta duritatea MEDIE
		 Steam pentru a selecta duritatea RIDICATĂ
Oprire automată	 Steam	 2x Espresso pentru a selecta 5 minute
		 Espresso pentru a selecta 90 minute
		 Steam pentru a selecta 3 ore

- Leșiți din meniu: după 15 secunde de inactivitate, aparatul iese automat din meniul de setări și este gata de utilizare.

Vă rugăm să rețineți: Indicatorul luminos rămas aprins indică setarea curentă; când indicatorul luminos clipește, indică setările disponibile.





8.1 Valori implicite

- Pentru a intra în meniul de setări, apăsați pictogramele Aburi (B2) și 2 x Espresso (B4) și țineți apăsat timp de cel puțin 10 secunde.
- Apăsați pictograma Băutură rece (B1).
- Apăsați pictograma 2 x Espresso (B4).





- Indicatoarele luminoase Espresso (B3), 2 x Espresso (B4) și Aburi (B2) încep să clipească simultan pentru a confirma că setările inițiale au fost restabilite.
- Când toate indicatoarele luminoase de pe panoul de comandă (cu excepția B5) rămân aprinse în mod constant, aparatul este gata de utilizare.

8.2 Statistici utilizatori

- Pentru a intra în meniul de setări, apăsați pictogramele Aburi (B2) și 2 x Espresso (B4) și țineți apăsat timp de cel puțin 10 secunde.
- Apăsați pictograma Băutură rece (B1).
- Apăsați pictograma Espresso (B3).
- Toate indicatoarele luminoase de pe panoul de control (cu excepția B5) clipească.
- Afișați datele statistice necesare apăsând una dintre cele patru pictograme, astfel cum este ilustrat în următorul tabel:

Pictograme	Date
 Espresso	Numărul total de espresso (singur și dublu)
 2x Espresso	Număr total de cicluri de decalcifiere
 Steam	Numărul total de apă fierbinte/aburi
 Cold Brew	Numărul total de băuturi reci

- Un indicator luminos rămâne aprins timp de 5 secunde pentru a indica numărul de operațiuni conform următorului tabel:

Indicator luminos	Numărul de operațiuni
 Steam	100-999
 Espresso	1000-2999
 2 x Espresso	3000-5999
 Cold Brew	6000-10999
	>11000

8.3 Activare/dezactivare semnal acustic





- Pentru a intra în meniul de setări, apăsați pictogramele Aburi (B2) și 2 x Espresso (B4) și țineți apăsat timp de cel puțin 10 secunde.
- Apăsați pictograma Băutură rece (B1).
- Apăsați pictograma de aburi (B2).

- Apăsați pictograma Espresso (B3) pentru a activa semnalul acustic și pictograma 2 x Espresso (B4) pentru a-l dezactiva.

8.4 Măsurarea durtății apei

Indicatorul luminos (B5)  se aprinde întrucât necesită decalcifiere după o perioadă predeterminată de funcționare, care depinde de setarea durtății apei. Aparatul poate fi programat și în funcție de durtătea reală a sursei locale de apă, caz în care decalcifierea poate fi necesară mai rar.

- Scoateți din ambalaj hârtia indicatoare pentru testul de durtăte a apei (A12) .
- Scufundați complet hârtia într-un pahar cu apă timp de o secundă.
- Scoateți hârtia din apă și agitați-o ușor. După aproximativ un minut, se formează 1, 2, 3 sau 4 pătrate roșii, în funcție de durtătea apei:

Rezultatul testului de durtăte a apei	Nivel
	1 apă moale
	2 apă cu durtăte medie
 	3 apă dură sau foarte dură

9. CURĂȚARE

Important: În timpul curățării, nu scufundați niciodată aparatul de cafea în apă. Este un aparat electric. Înainte de a efectua orice operațiune de curățare sau întreținere, închideți aparatul, deconectați ștecărul de la priză de curent și lăsați aparatul să se răcească. Nu folosiți solvenți, detergenți abrazivi sau alcool pentru a curăța aparatul de cafea.

Niciuna dintre componente sau accesoriile nu pot fi spălate în mașina de spălat vase.

Nu folosiți obiecte metalice pentru a îndepărta incrustațiile sau depunerile de cafea, deoarece acestea ar putea zgăria suprafețele din metal sau plastic.

Dacă aparatul nu este folosit mai mult de o săptămână, înainte de a-l utiliza din nou, vă recomandăm insistent să efectuați un ciclu de clătire.

Următoarele părți ale aparatului trebuie curățate manual și uscate în mod regulat:

- **tava de picurare (A8):** Tava de picurare este prevăzută cu un indicator de nivel (în roșu) care arată cantitatea de apă pe care o conține. Înainte ca indicatorul să iasă din grătarul pentru cești, tava de picurare (A8) trebuie golită și curățată, în caz contrar apa poate să se reverse peste margine și poate deteriora aparatul, suprafața pe care se sprijină sau zona înconjurătoare. Scoateți tava de picurare, scurgeți apa și curățați tava de picurare cu o lavetă, uscați-o și apoi introduceți-o la loc până când auziți un „clic”.

- **filtru pentru cești (A15), (A16):** După folosirea aparatului, clățiți întotdeauna filtrele sub jet de apă din abundență. Scoateți filtrul perforat trăgând de ureche și clățiți filtrele sub jet de apă. Asigurați-vă că orificiile nu sunt blocate. Atunci când este necesar sau o dată pe lună, curățați cu un ac (fig. 11). Ștergeți totul cu o cârpă. Repoziționați filtrul perforat în locașul său și împingeți până la capăt.

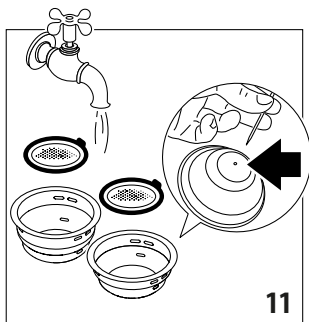

- **unitate de preparare (A7):** După fiecare 200 cafele distribuite, clățiți unitatea de preparare furnizând aproximativ 0,5 l apă din unitatea de preparare (apăsând pictograma 2 x Espresso fără a utiliza cafea măcinată).
- **curățarea rezervorului de apă (A2):** La intervale regulate de timp (aproximativ o dată pe săptămână), curățați rezervorul pentru apă (A2). De asemenea, ori de câte ori înlocuiți filtrul dedurizatorului de apă (dacă există). Goliți rezervorul de apă și curățați-l cu apă caldă (aproximativ 40- 50°C), ștergându-l, dacă este necesar, cu o lavetă curată și neabrazivă. Clățiți bine sub jet de apă. Umpleți rezervorul de apă cu apă proaspătă potabilă până la nivelul MAX și repuneți-l în aparat.
- **baghetă apă fierbinte/aburi (A5):** După fiecare utilizare, îndepărtați cu o cârpă moale și umedă eventualele reziduuri de lapte de pe bagheta de apă fierbinte/aburi. Rotiți butonul sferic pentru aburi (A4) pe poziția ☞/☞. Aparatul distribuie apă din bagheta de apă fierbinte/aburi. Așteptați să se răcească bagheta de apă fierbinte/aburi și deschideți orificiul duzei cu acul de curățare (A10) (fig. 12).

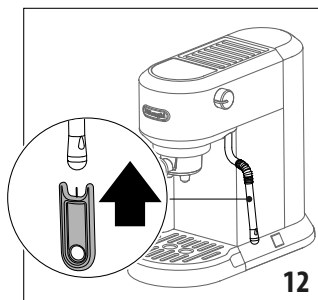

9.1 Oprire pentru perioade prelungite (mai mult de 3-4 zile)

Dacă aparatul nu va fi folosit pentru o perioadă lungă de timp (de exemplu, vacanțe, perioade de absență), goliți și curățați tava de picurare și rezervorul de apă.

Vă rugăm să rețineți: Când porniți din nou aparatul, curățați rezervorul de apă astfel cum este descris mai sus (a se vedea „curățarea rezervorului de apă”).

Umpleți rezervorul de apă și, înainte de a distribui orice fel de băutură, efectuați 3 cicluri de clătire: de fiecare dată lăsați să curgă puțină apă prin unitatea de preparare (A7).

10. DECALCIFIERE

Înainte de utilizare, citiți instrucțiunile și eticheta de pe ambalajul decalcifiantului.

Este important să utilizați exclusiv decalcifiant De'Longhi (disponibil la vânzare pe site-ul delonghi.com). Utilizarea unei soluții de decalcifiere neadecvată și/sau efectuarea incorectă a unei decalcifieri poate duce la defecțiuni care nu sunt acoperite de garanția producătorului.

Soluția de decalcifiere poate deteriora suprafețele delicate. Dacă produsul este vărsat accidental, uscați imediat.

- Decalcificați aparatul când indicatorul luminos (B5) ☞ se aprinde. Durata ciclului de decalcifiere: aproximativ 30 de minute.
- Scoateți și goliți tava de picurare (A8), apoi repoziționați-o în aparat.
- Goliți rezervorul de apă (A2) (dacă există, scoateți filtrul dedurizatorului de apă).
- Turnați decalcifiantul în rezervorul de apă. Adăugați apă până la nivelul MAX. Acum repoziționați rezervorul de apă în aparat.
- Asigurați-vă că port-filtrul (A14) nu este cuplat pe aparat și așezați un vas sub unitatea de preparare fierbinte (A7) și bagheta pentru apă fierbinte/aburi (A5).
- Apăsăți și țineți apăsată pictogramele Aburi (B2) și 2 x Espresso (B4) timp de 10 secunde.
- Indicatoarele luminoase Espresso (B3), 2 x Espresso (B4) și Aburi (B2) clipeșc.
- Apăsăți pictograma Băutură rece (B1).
- Rotiți butonul sferic pentru aburi (A4) pe poziția ☞/☞.
- Indicatoarele luminoase ☞ (B5) și Aburi (B2) clipeșc.
- Programul de decalcifiere pornește și lichidul decalcifiant iese din bagheta de apă fierbinte/aburi (A5) și din unitatea de preparare (A7). Programul de decalcifiere îndepărtează depunerile de calcar din interiorul aparatului, efectuând automat o serie de clătiri și pauze până când rezervorul de apă se golește.

Vă rugăm să rețineți: În timpul decalcifierii, pentru a curăța unitatea de preparare, închideți din când în când butonul sferic pentru aburi pentru a lăsa să curgă mici cantități de decalcifiant prin orificiul de curgere a cafelei.



- Distribuirea se oprește și indicatoarele luminoase  (B5) și Aburi (B2) se opresc din clipit; indicatoarele luminoase  (B5) și Băutură rece (B2) rămân aprinse constant.
- Clătiți și umpleți rezervorul de apă până la nivelul MAX cu apă proaspătă și goliți vasul folosit pentru colectarea soluției de decalcifiere, apoi puneți-l la loc gol.
- Apăsăți pictograma Băutură rece (B1) pentru a începe ciclul de clătire; indicatorul luminos  (B5) și Băutură rece (B2) clipește intermitent.
- Când procesul de clătire s-a încheiat, decalcifierea este completă și indicatoarele luminoase Espresso (B3) și 2 x Espresso (B4) clipește pentru a semnala că butonul sferic pentru aburi trebuie să fie închis (poziția „○”).
- Rotiți butonul sferic pentru aburi (A4) pe poziția „○”
- Când toate indicatoarele luminoase de pe panoul de comandă (cu excepția  B5) rămân aprinse în mod constant, aparatul este gata de utilizare.

Vă rugăm să rețineți: În timpul ciclului de clătire, pentru a curăța unitatea de preparare, închideți din când în când butonul sferic pentru aburi, pentru a lăsa să curgă mici cantități de apă prin orificiul de curgere a cafelei.

11. DATE TEHNICE

Tensiune electrică:	220-240 V~ 50-60 Hz
Putere absorbită:	1450W
Capacitatea max. a rezervorului de apă:	1,1 l
Dimensiune LxPxH:	149x330x305 mm
Greutate:	4,2 kg

12. EXPLICAȚII INDICATOARE LUMINOASE

Indicatoare luminoase	Explicație
Indicatoarele luminoase Espresso (B3), 2 x Espresso (B4) și Aburi (B2) clipește.	Aparatul se încălzește pentru a prepara cafeaua.
Toate indicatoarele luminoase de pe panoul de comandă (cu excepția indicatorului B5 ) rămân aprinse cu lumină fixă.	Aparatul este pregătit să prepare cafeaua.
Indicatoarele luminoase Espresso (B3), 2 x Espresso (B4) și Aburi (B2) clipește timp de 3 secunde.	Umpleți rezervorul de apă (A2) până la nivelul MAX.
Indicatorul luminos pentru aburi (B2) clipește.	Aparatul se încălzește pentru a distribui aburi
Indicatorul luminos pentru aburi (B2) rămâne aprins cu lumină fixă.	Dacă pictograma pentru aburi (B2) a fost apăsată în prealabil: aparatul este pregătit să distribuie aburii. Așezați carafa cu lapte rece proaspăt sub bagheta pentru apă fierbinte/aburi (A5), rotiți butonul sferic pentru aburi (A4) pe poziția  ; aparatul va continua cu prepararea spumei (consultați Par. 4 „Prepararea băuturilor cu lapte sau lapte vegetal”).
	Dacă pictograma pentru aburi (B2) nu a fost apăsată în prealabil: aer în circuitul hidraulic. Verificați poziția rezervorului de apă, poziția filtrului de apă și prezența apei. Verificați ca tipul de cafea pre-măcinată să fie pentru aparate de cafea espresso, sau reduceți doza din filtru. Așezați un recipient sub bagheta de aburi. Rotiți butonul sferic pentru aburi (A4) pe poziția  și așteptați până când distribuția din bagheta de aburi se intrerupe (indicatoarele luminoase Espresso (B3), 2 x Espresso (B4) clipește), apoi închideți butonul sferic pentru aburi pe poziția „○”.
Comutatorul On/Off a fost apăsat, dar toate led-urile s-au stins.	Aparatul este pe modul stand-by; apăsați o pictogramă oarecare.
Indicatoarele luminoase Espresso (B3) și 2 x Espresso (B4) clipește.	Rotiți butonul sferic pentru aburi (A4) pe poziția „○”.

13. DEPANARE

Problemă	Cauză	Soluție
Aparatul nu distribuie cafea espresso.	Nu este apă în rezervorul de apă (A2). Înfundare a filtrelor pentru cești (A15) sau (A16). Rezervorul de apă (A2) nu este corect poziționat și supapele din partea de jos nu sunt deschise. Calcar în circuitul de apă. Cafeaua pre-măcinată este prea fină.	Umpleți rezervorul de apă. Clătiți filtrele ceștilor sub jet de apă; consultați „Curățarea filtrului ceștilor”. Apăsați ușor rezervorul pentru a deschide supapele din partea de jos. Efectuați decalcifierea aparatului. Utilizați numai cafea pre-măcinată pentru aparatele de cafea espresso, sau reduceți doza.
Cafeaua espresso picură de pe marginile port-filtrului (A14) și nu din duze.	Port-filtrul nu a fost introdus corect sau este murdar. Garnitura unității de preparare și-a pierdut elasticitatea sau este murdară.	Cuplați corect port-filtrul și rotiți-l cu fermitate până la capăt. Curățați garnitura unității de preparare. Dacă problema persistă, contactați un centru de asistență clienți.
Port-filtrul (A14) nu poate fi cuplat pe aparat.	S-a pus prea multă cafea în filtru.	Folosiți lingurița (A9) din dotare și asigurați-vă că folosiți filtrul corect pentru tipul de preparat.
Crema cafelei este prea slabă (cafeaua curge prea rapid din duze).	Cafeaua pre-măcinată nu a fost presată corect cu tamperul. Cafeaua pre-măcinată nu este suficientă. Cafeaua pre-măcinată este prea grosieră. S-a folosit un tip greșit de cafea pre-măcinată.	Presătați mai bine cafeaua pre-măcinată cu tamperul. Măriți cantitatea de cafea pre-măcinată. Utilizați numai cafea pre-măcinată pentru aparatele de cafea espresso. Asigurați-vă că folosiți cafea pre-măcinată proaspătă, măcinată pentru aparate de cafea espresso.
Crema cafelei este prea închisă la culoare (cafeaua curge prea lent din duze).	Prea multă cafea pre-măcinată în filtru. Unitatea de preparare espresso (A7) este blocată. Filtrele pentru cești (A15) sau (A16) sunt blocate. Cafeaua pre-măcinată este prea fină.	Reduceți cantitatea de cafea pre-măcinată. Curățați unitatea de preparare. Curățați filtrul pentru cești. Utilizați numai cafea pre-măcinată pentru aparatele de cafea espresso.
După distribuirea cafelei, filtrul rămâne cuplat pe unitatea de preparare.		Introduceți din nou port-filtrul (A14), distribuiți cafeaua, apoi scoateți port-filtrul.
Aparatul nu va prepara nicio băutură, iar indicatoarele luminoase Espresso (B3), 2xEspresso (B4) și Aburi (B2) clipeșc timp de câteva secunde.	Nu este apă în rezervorul de apă (A2). Rezervorul de apă (A2) nu este corect poziționat și supapele din partea de jos nu sunt deschise.	Umpleți rezervorul cu apă. Apăsați ușor rezervorul pentru a deschide supapele din partea de jos.
Toate indicatoarele luminoase de pe panoul de comandă (cu excepția indicatorului B5 ) clipeșc.	Alarmă de supratemperatură.	Deconectați imediat aparatul și adresați-vă unui centru autorizat de asistență clienți.
La prepararea de cappuccino nu se formează spuma de lapte.	Laptele nu este suficient de rece. Este posibil ca procedura de distribuire a aburilor să se desfășoare greșit. Bagheta de apă fierbinte/aburi este murdară.	Folosiți întotdeauna lapte la temperatura frigiderului. Recitiți paragraful „prepararea băuturilor pe bază de lapte”. Curățați bagheta de apă fierbinte/aburi (A5).
Indicatorul luminos (B5)  se aprinde.	Este necesară decalcifierea.	Efectuați decalcifierea.

Register Now

www.delonghi.com/register

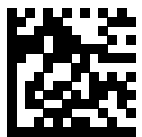

De'Longhi Appliances, via Seitz, 47, 31100 Treviso, Italia, delonghi.com

57132C8971_01_1224