



**Înregistrați-vă**  
acum noul dvs.  
aparap la MyBosch și  
asigurați-vă avantaje  
gratuite:  
[bosch-home.com/  
welcome](https://bosch-home.com/welcome)



# Mașină de spălat rufe

**WAN2826SBY**

**[ro]** Manual de utilizare și instrucțiuni de instalare



**Informații și explicații suplimentare pot fi găsite online. Scanați codul QR de pe pagina de pornire.**



## Cuprins

<b>1 Siguranța</b> .....	<b>3</b>	6.3 Panoul de comandă .....	18
1.1 Definiția cuvintelor de avertizare .....	3	<b>7 Afișajul</b> .....	<b>18</b>
1.2 Instrucțiuni generale .....	3	<b>8 Taste</b> .....	<b>20</b>
1.3 Utilizarea conform destinației .....	4	<b>9 Programe</b> .....	<b>21</b>
1.4 Limitare a cercului de utilizatori .....	4	<b>10 Accesorii</b> .....	<b>25</b>
1.5 Instalarea în siguranță .....	4	<b>11 Rufe</b> .....	<b>26</b>
1.6 Utilizarea în siguranță .....	7	11.1 Pregătirea rufelor .....	26
1.7 Curățarea și întreținerea în siguranță .....	9	11.2 Simbolurile de pe etichetele de îngrijire .....	26
<b>2 Prevenirea pagubelor materiale</b> .....	<b>10</b>	<b>12 Detergentul și produsele de îngrijire</b> .....	<b>26</b>
<b>3 Protecția mediului și economisirea</b> .....	<b>11</b>	<b>13 Utilizarea de bază</b> .....	<b>27</b>
3.1 Predarea la deșeurile de ambalaj .....	11	13.1 Porniți aparatul .....	27
3.2 Economisirea de energie și resurse .....	11	13.2 Setarea programului .....	27
3.3 Modul de economisire a energiei electrice .....	11	13.3 Deschiderea hubloului .....	27
<b>4 Instalarea și conectarea</b> .....	<b>11</b>	13.4 Introducerea rufelor .....	27
4.1 Despachetarea aparatului .....	11	13.5 Montarea recipientului de dozare .....	27
4.2 Volumul de livrare .....	11	13.6 Utilizarea recipientului de dozare .....	28
4.3 Cerințe privind locul de instalare .....	12	13.7 Adăugarea detergentului și produselor de îngrijire .....	28
4.4 Îndepărtarea siguranțelor de transport .....	13	13.8 Pornirea programului .....	28
4.5 Conectarea aparatului .....	14	13.9 Înmujierea rufelor .....	29
4.6 Îndreptarea aparatului .....	15	13.10 Adăugarea de rufe .....	29
<b>5 Înainte de prima utilizare</b> .....	<b>16</b>	13.11 Anularea programului .....	29
5.1 Pornirea procesului de evacuare a apei reziduale .....	16	13.12 Continuarea programului la oprirea clătirii .....	29
<b>6 Cunoașterea</b> .....	<b>17</b>	13.13 Scoaterea rufelor .....	29
6.1 Aparatul .....	17	13.14 Deconectarea aparatului .....	29
6.2 Sertar pentru detergent .....	17	<b>14 Sistem de siguranță împotriva accesului copiilor</b> .....	<b>30</b>
		14.1 Activarea sistemului de siguranță împotriva accesului copiilor .....	30

14.2 Dezactivarea sistemului de siguranță împotriva accesului copiilor .....	30	<b>17 Remediați defecțiunile .....</b>	<b>35</b>
<b>15 Setările de bază .....</b>	<b>30</b>	17.1 Deblocarea de urgență .....	41
15.1 Prezentare generală a setărilor de bază .....	30	<b>18 Transport, depozitare și eliminare .....</b>	<b>41</b>
15.2 Modificarea setărilor de bază .....	30	18.1 Demontarea aparatului .....	41
<b>16 Curățare și îngrijire .....</b>	<b>31</b>	18.2 Fixarea siguranțelor de transport .....	41
16.1 Curățarea tamburului .....	31	18.3 Repunerea în funcțiune a aparatului .....	41
16.2 Curățarea sertarului pentru detergent .....	31	18.4 Predarea aparatului vechi .....	41
16.3 Curățarea pompei pentru soluția de spălare .....	32	<b>19 Serviciul clienți .....</b>	<b>42</b>
16.4 Curățarea manșonului din cauciuc .....	35	19.1 Numărul de produs (Nr. E) și numărul de fabricație (FD) ....	42
		<b>20 Valori de consum .....</b>	<b>43</b>
		<b>21 Date tehnice .....</b>	<b>44</b>

## 1 Siguranța

Respectați următoarele instrucțiuni de siguranță.

### 1.1 Definiția cuvintelor de avertizare

Aici este prezentată semnificația cuvintelor de avertizare din cadrul acestor instrucțiuni.

#### **AVERTISMENT**

Respectați aceste observații, pentru a preveni eventualele răni grave și care pot periclita viața.

#### **PRECAUȚIE**

Respectați aceste observații pentru a preveni răni ușoare sau de gravitate medie.

#### **ATENȚIE**

Respectați aceste observații pentru a preveni deteriorarea aparatului sau alte prejudicii.

**Observație:** Acesta vă indică informații importante.

### 1.2 Instrucțiuni generale



- Citiți cu atenție acest manual.
- Păstrați instrucțiunile, precum și informațiile producătorului în vederea utilizării ulterioare sau înmânării acestora următorului proprietar.
- Nu este permisă punerea în funcțiune a aparatului dacă acesta a fost deteriorat în timpul transportului.

### 1.3 Utilizarea conform destinației

Utilizați acest aparat numai:

- pentru spălarea articolelor textile care pot fi spălate în mașina de spălat rufe și articolelor din lână cu recomandare de spălare manuală pe eticheta de îngrijire.
- cu apă de la robinet și detergenți și produse de îngrijire disponibile în comerț, adecvate pentru mașinile de spălat rufe.
- în spații închise în gospodărie și în aplicații similare, cum ar fi: în zona bucătăriei pentru angajații din magazine, birouri și alte medii de lucru; în ferme; pentru clienții din hoteluri, moteluri și alte medii rezidențiale tipice; în pensiuni cu mic dejun.
- până la o înălțime de până la 4000 m deasupra nivelului mării.

### 1.4 Limitare a cercului de utilizatori

Acest aparat poate fi folosit de copii cu vârsta de peste 8 ani și de persoane cu capacități fizice, senzoriale sau mintale reduse sau fără experiență și/sau cunoștințe numai dacă sunt supravegheați sau au fost instruiți referitor la utilizarea în siguranță a aparatului și au înțeles pericolele care rezultă din aceasta.

Copiii nu trebuie lăsați să se joace cu aparatul.

Curățarea și întreținerea curentă efectuată de utilizator nu sunt permise copiilor dacă nu sunt supravegheați.

Nu permiteți accesul copiilor cu vârsta de sub 3 ani și animalelor de companie în apropierea aparatului.

### 1.5 Instalarea în siguranță

#### **⚠ AVERTISMENT – Pericol de electrocutare!**

Instalările executate incorect sunt periculoase.

- ▶ Aparatul se va conecta și utiliza numai conform datelor de pe plăcuța cu date tehnice.

- ▶ Aparatul se va racorda doar la o priză de curent alternativ cu împământare, instalată regulamentar.
- ▶ Sistemul de protecție a instalației de alimentare cu energie electrică a clădirii trebuie să fie instalat corect. Instalația trebuie să dispună de un cablu cu o secțiune suficient de mare.
- ▶ La utilizarea unui dispozitiv de protecție la curenți reziduali diferențiali va fi utilizat numai un tip cu acest semn .
- ▶ Nu racordați aparatul la o altă sursă de comutare, de exemplu, la un comutator temporizat sau la un sistem de comandă de la distanță.
- ▶ După montarea aparatului, ștecherul cablului de alimentare electrică trebuie să fie accesibil; dacă accesul liber nu este posibil, în instalația electrică permanentă trebuie să fie montat un separator de faze pentru toții polii conform condițiilor din dispozițiile de instalare.
- ▶ La amplasarea aparatului acordați atenție cablului de alimentare de la rețea să nu fie înțepenit într-un loc sau deteriorat.

O izolație deteriorată a cablului de alimentare electrică este periculoasă.

- ▶ Cablul de alimentare electrică nu trebuie să intre niciodată în contact cu surse de căldură sau cu componentele fierbinți ale aparatului.
- ▶ Cablul de alimentare electrică nu trebuie să intre niciodată în contact cu vârfuri sau muchii ascuțite.
- ▶ Nu este permisă îndoirea, strangularea sau modificarea cablului de alimentare electrică.

### **AVERTISMENT – Pericol de incendiu!**

Utilizarea unui cablu prelungitor de alimentare electrică sau a unui adaptor neadecvat este periculoasă.

- ▶ Nu utilizați prelungitoare sau blocuri de prize multiple.
- ▶ Utilizați numai adaptoare și cabluri de alimentare de la rețea care au fost avizate de producător.
- ▶ În cazul în care cablul de alimentare de la rețea este prea scurt și nu aveți la dispoziție un cablu de alimentare de la rețea mai lung contactați un atelier specializat în domeniul electric pentru a adapta instalația electrică din casă.

### **⚠️ AVERTISMENT – Pericol de rănire!**

Greutatea mare a aparatului poate conduce la vătămări în momentul ridicării acestuia.

► Nu ridicați singur aparatul.

Dacă aparatul a fost instalat în mod neautorizat într-o coloană spălare-uscare, aparatul instalat ar putea să cadă.

- Nu montați uscătorul deasupra unei mașini de spălat rufe fără a utiliza setul de îmbinare furnizat de producătorul uscătorului. Nu este permisă nicio altă metodă de configurare.
- Nu montați aparatul într-o coloană spălare-uscare dacă producătorul uscătorului nu a prevăzut un set de îmbinare adecvat.
- Nu instalați într-o coloană de spălare-uscare niciun aparat de la alți producători dacă aparatul nu are adâncimea și lățimea necesare.
- Nu instalați coloana de spălare-uscare pe un piedestal; în caz contrar, aparatele s-ar putea răsturna.

### **⚠️ AVERTISMENT – Pericol de asfixiere!**

Copiii se pot înfășura în ambalaj sau și-l pot trage pe cap, asfixiindu-se.

- Nu lăsați copii în apropierea ambalajului.
- Nu lăsați copii să se joace cu materialul de ambalaj.

### **⚠️ PRECAUȚIE – Pericol de rănire!**

În timpul funcționării, aparatul ar putea să vibreze sau să se deplaseze.

- Așezați aparatul pe o suprafață curată, plană și fixă.
- Îndreptați aparatul cu ajutorul piciorușelor acestuia și al unei nivele cu bulă de aer.

În cazul așezării necorespunzătoare a furtunurilor și cablurilor de alimentare electrică există pericolul de împiedicare.

- Poziționați furtunurile și cablurile de alimentare electrică astfel încât să nu existe pericolul de împiedicare.

Dacă aparatul este transportat fiind ținut de componentele proeminente, de exemplu, de hublou, aceste componente s-ar putea rupe.

- Nu transportați aparatul ținând-l de componentele proeminente.

**⚠ PRECAUȚIE – Pericol de tăiere!**

În cazul contactului cu marginile ascuțite ale aparatului pot rezulta răniri prin tăiere.

- ▶ Nu atingeți marginile ascuțite ale aparatului.
- ▶ În timpul instalării și transportului aparatului purtați întotdeauna mănuși de protecție.

**1.6 Utilizarea în siguranță****⚠ AVERTISMENT – Pericol de electrocutare!**

Un aparat deteriorat sau un cablu de alimentare de la rețea deteriorat este periculos.

- ▶ Nu utilizați niciodată un aparat deteriorat.
- ▶ Nu trageți niciodată de cablul de alimentare electrică pentru a deconecta aparatul de la rețeaua de alimentare electrică. Scoateți întotdeauna din priză ștecherul cablului de alimentare electrică.
- ▶ Dacă aparatul sau cablul de alimentare electrică este deteriorat, scoateți imediat ștecherul din priză sau decuplați siguranța din cutia cu siguranțe și închideți robinetul de apă.
- ▶ Contactați unitatea de service abilitată. → *Pagina 42*

Pătrunderea umidității în interiorul aparatului poate provoca electrocutarea.

- ▶ Utilizați aparatul numai în spații închise.
- ▶ Nu expuneți niciodată aparatul la căldură și umiditate excesive.
- ▶ Nu utilizați pentru curățarea aparatului aparate de curățat cu jet sub presiune sau cu jet de abur, furtunuri sau dușuri.

**⚠ AVERTISMENT – Pericol de afectare a sănătății!**

Copii se pot închide în mașină și astfel își pot pune viața în pericol.

- ▶ Nu este permisă instalarea aparatului în spatele unei uși care se poate închide, al unei uși glisante sau al unei uși cu o balama pe partea opusă aparatului, care împiedică deschiderea completă a aparatului.
- ▶ În cazul aparatelor scoase din uz, scoateți din priză ștecherul cablului de alimentare electrică, apoi tăiați cablul de alimentare electrică și distrugeți sistemul de blocare a ușii aparatului astfel încât ușa aparatului să nu mai poată fi blocată.

La centrifugarea rufelor de dimensiuni mai mari, impermeabile, se pot produce dezechilibrări, care pot cauza răniri.

- ▶ Nu spălați și nu centrifugați în aparat rufe de dimensiuni mai mari, impermeabile, precum pături sau huse de saltea.

### **⚠ AVERTISMENT – Pericol de asfixiere!**

Copii pot aspira sau înghiți piesele mici și se pot asfixia.

- ▶ Nu lăsați copii în apropierea pieselor mici.
- ▶ Nu lăsați copii să se joace cu piesele mici.

### **⚠ AVERTISMENT – Pericol de intoxicație!**

Detergenții și produsele de îngrijire pot provoca intoxicații în caz de ingerare.

- ▶ În cazul înghițirii accidentale, consultați un medic.
- ▶ Nu lăsați produsele de spălare și de îngrijire la îndemâna copiilor.

### **⚠ AVERTISMENT – Pericol de explozie!**

Dacă rufele au fost tratate în prealabil cu produse de curățare cu conținut de solvenți, ușor inflamabile, acestea ar putea exploda în interiorul aparatului.

- ▶ Înainte de spălare, clătiți temeinic cu apă rufele pretratate.

### **⚠ PRECAUȚIE – Pericol de rănire!**

În cazul agățării de aparat sau urcării pe acesta, capacul s-ar putea rupe.

- ▶ Nu vă urcați pe aparat.

În cazul așezării sau rezemării de de hubloul deschis al aparatului, aparatul s-ar putea răsturna.

- ▶ Nu vă așezați pe și nu vă sprijiniți de hubloul aparatului.
- ▶ Nu așezați obiecte pe hubloul aparatului.

În cazul introducerii mâinilor în tamburul aflat în rotație se pot produce răniri.

- ▶ Înainte de a introduce mâinile în interiorul tamburului așteptați ca acesta să se răcească complet.

### **⚠ PRECAUȚIE – Pericol de opărire!**

La spălarea la temperaturi înalte, soluția de spălare se înfierbântă.

- ▶ Nu atingeți soluția de spălare fierbinte.

### **⚠ PRECAUȚIE – Pericol de arsuri chimice!**

La deschiderea sertarului pentru detergent din acesta pot sări în afară particule de detergent și de produs de îngrijire.

Contactul acestora cu ochii sau pielea se poate solda cu iritații.

- ▶ În cazul contactului ochilor sau pielii cu detergentul sau produsul de îngrijire, clătiți temeinic cu apă curată zonele afectate.
- ▶ În cazul înghițirii accidentale, consultați un medic.
- ▶ Nu lăsați produsele de spălare și de îngrijire la îndemâna copiilor.

## **1.7 Curățarea și întreținerea în siguranță**

### **⚠ AVERTISMENT – Pericol de electrocutare!**

Reparațiile executate incorect sunt periculoase.

- ▶ Nu modificați niciodată din punct de vedere tehnic aparatul sau caracteristicile aparatului.
- ▶ Numai personalul de specialitate are permisiunea de a efectua lucrări de reparații la nivelul aparatului.
- ▶ La reparația aparatului trebuie utilizate numai piese de schimb originale.
- ▶ Dacă se deteriorează cablul de racordare la rețea al acestui aparat, acesta trebuie înlocuit de către producător, de către serviciul său pentru clienți sau de către o persoană calificată în mod similar, pentru a evita pericolele.

Pătrunderea umidității în interiorul aparatului poate provoca electrocutarea.

- ▶ Înainte de curățare, scoateți ștecherul din priză sau decuplați siguranțele de la tabloul de siguranțe.
- ▶ Nu utilizați pentru curățarea aparatului aparate de curățat cu jet sub presiune sau cu jet de abur, furtunuri sau dușuri.

### **⚠ AVERTISMENT – Pericol de rănire!**

Utilizarea de piese de schimb și accesorii neoriginale comportă pericole.

- ▶ Utilizați numai piese de schimb și accesorii originale furnizate de producător.

## **⚠️ AVERTISMENT – Pericol de intoxicație!**

În cazul utilizării unor produse de curățare care conțin solvenți se pot elibera vapori toxici.

▶ Nu folosiți produse de curățare care conțin solvenți.

---

## **2 Prevenirea pagubelor materiale**

### **ATENȚIE**

Dozarea necorespunzătoare a balsamurilor, detergenților, produselor de îngrijire și produselor de curățare poate afecta funcționarea aparatului.

▶ Respectați indicațiile producătorului privind dozarea.

Depășirea volumului maxim de încărcare afectează funcționarea aparatului.

▶ Respectați și nu depășiți cantitatea maximă de încărcare pentru fiecare program. → *Pagina 21*

Pentru transport, aparatul este asigurat cu siguranțe de transport.

Siguranțele de transport nescoase pot duce la producerea de pagube materiale și deteriorări ale aparatului.

▶ Înainte de punerea în funcțiune a aparatului, scoateți toate siguranțele de transport și păstrați-le.

▶ Înainte de fiecare operațiune de transport, montați toate siguranțele de transport pentru a evita producerea de deteriorări.

Racordarea necorespunzătoare a furtunului de alimentare cu apă poate provoca prejudicii materiale.

▶ Strângeți ferm șuruburile de la sistemul de alimentare cu apă.

▶ Racordați furtunul de alimentare cu apă direct la robinetul de apă, fără elemente de legătură suplimentare, precum adaptoare, prelungitoarele sau supape.

▶ Aveți grijă ca diametrul interior al robinetului de apă să fie de cel puțin 17 mm.

▶ Asigurați-vă că lungimea filetelui de la racordul pentru robinetul de apă este de cel puțin 10 mm.

O presiune prea mică sau prea mare a apei poate afecta funcționarea aparatului.

▶ Asigurați-vă că presiunea apei din instalația de alimentare cu apă este de cel puțin 100 kPa (1 bar) și de maximum 1000 kPa (10 bari).

▶ Atunci când presiunea apei depășește valoarea maximă, trebuie instalată o supapă de decompresie între racordul pentru apă și setul de furtunuri al aparatului.

▶ Nu racordați aparatul la bateria de amestec a unui încălzitor de apă menajeră fără presiune.

Furtunurile de apă modificate sau deteriorate pot cauza producerea de pagube materiale sau deteriorarea aparatului.

▶ Nu este permisă îndoirea, ștrangularea, modificarea sau tăierea furtunurilor de apă.

▶ Utilizați numai furtunurile de apă livrate împreună cu aparatul sau furtunuri de schimb originale.

▶ Nu reutilizați niciodată furtunurile de apă uzate.

Utilizarea cu apă contaminată sau prea fierbinte poate provoca prejudicii și deteriorări ale aparatului.

▶ Utilizați aparatul exclusiv cu apă rece.

Agenții de curățare neadecvați pot deteriora suprafața aparatului.

- ▶ Nu folosiți mijloace de curățare ascuțite sau abrazive.
- ▶ Nu folosiți agenți de curățare cu conținut mare de alcool.
- ▶ Nu folosiți niciodată bureți din sârmă sau bureți de vase dure.
- ▶ Curățați aparatul numai cu apă și cu o lavetă moale, umedă.
- ▶ Îndepărtați imediat toate resturile de detergent, umiditate sau reziduuri de pe aparat.

## 3 Protecția mediului și economisirea

### 3.1 Predarea la deșuri a ambalajului

Ambalajele sunt ecologice și reciclabile.

- ▶ Eliminați componentele separat, în funcție de tipul acestora.

### 3.2 Economisirea de energie și resurse

Dacă respectați aceste instrucțiuni, aparatul dvs. va consuma mai puțină energie electrică și apă.

- Utilizați programul cu temperaturi scăzute și durate mici, precum și cucantitatea maximă de încărcare. → *Pagina 21*
- Dozați detergentul în funcție de gradul de murdărie a rufelor.
- Reduceți temperatura de spălare în cazul refelor cu un grad redus și mediu de murdărie.
- Setați turația maximă de centrifugare dacă urmează ca rufe să fie uscate în uscătorul de rufe.
- Spălați rufe fără a le prespăla.

## 3.3 Modul de economisire a energiei electrice

Dacă nu utilizați aparatul pentru un interval de timp mai scurt, acesta trece automat în modul de economisire a energiei. Toate indicatoarele se sting, iar **Start/Reload**  se aprinde intermitent.

Pentru a părăsi modul de economisire a energiei, utilizați din nou aparatul.

## 4 Instalarea și conectarea

### 4.1 Despachetarea aparatului

#### ATENȚIE

Articolele rămase în tambur și care nu sunt prevăzute pentru funcționarea aparatului pot cauza prejudicii materiale și deteriorări ale aparatului.

- ▶ Scoateți din tambur aceste articole și accesoriile furnizate înainte de a utiliza aparatul.

1. Îndepărtați complet ambalajul și husele de protecție de pe aparat. → *Pagina 11*
2. Verificați vizual dacă aparatul prezintă deteriorări.
3. Deschideți hubloul. → *Pagina 27*
4. Scoateți accesoriile din tambur.
5. Închideți hubloul.

### 4.2 Volumul de livrare

După despachetare verificați ca livrarea să fie completă și ca toate piesele să nu prezinte eventuale deteriorări din transport.

#### ATENȚIE

Utilizarea de accesorii incomplete sau defecte poate afecta funcționarea aparatului sau poate provoca pa-

gube materiale ori deteriorarea aparatului.

- ▶ Nu utilizați aparatul cu accesoriile incomplete sau defecte.
- ▶ Înainte de a pune aparatul în funcțiune, introduceți în acesta accesoriile corespunzătoare.  
→ "Accesorii", Pagina 25

**Observație:** La aparat a fost efectuat din fabrică un test de funcționare. De aceea, în aparat pot apărea pete de apă care sunt eliminate la primul ciclu de spălare.

Pachetul de livrare conține:

- Mașina de spălat rufe
- Documente însoțitoare
- Siguranțe de transport  
→ Pagina 13
- Capac de acoperire<sup>1</sup>
- Furtun de alimentare cu apă  
→ Pagina 14

### 4.3 Cerințe privind locul de instalare

#### **⚠ AVERTISMENT**

#### **Pericol de electrocutare!**

Aparatul este prevăzut cu piese alimentate cu tensiune electrică.

Atingerea pieselor alimentate cu tensiune electrică este periculoasă.

- ▶ Nu utilizați aparatul fără placa de acoperire.

#### **⚠ AVERTISMENT**

#### **Pericol de rănire!**

În cazul funcționării pe un soclu, aparatul s-ar putea răsturna.

- ▶ Înainte de punerea în funcțiune a aparatului, fixați în mod obligatoriu piciorușele aparatului cu eclisele de prindere → Pagina 25 furnizate de producător.

### **ATENȚIE**

Apa reziduală din aparat poate provoca deteriorări.

- ▶ Nu montați și nu utilizați aparatul în zone cu pericol de îngheț sau în aer liber.

Dacă aparatul este înclinat la peste 40°, se poate scurge apă reziduală, care poate provoca prejudicii materiale.

- ▶ Înclinați cu atenție aparatul.
- ▶ Transportați aparatul în poziție verticală.

---

#### **Locul de instalare - Cerințe**

---

Soclu

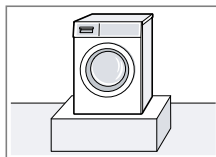

Fixați aparatul cu eclisele de prindere → Pagina 25.

Bârnă din lemn

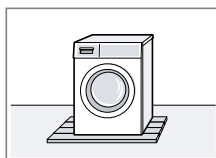

Instalați aparatul pe o placă din lemn rezistentă la apă (cu grosimea de minimum 30 mm), fixată cu șuruburi pe pardoseală.

Corp de bucătărie

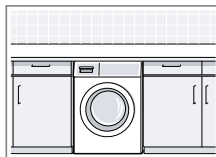

Amplasați aparatul numai sub un blat de lucru continuu, fixat ferm la dulapurile adiacente. Lățimea necesară a nișei: 60 cm.

Pe un perete

Nu prindeți cablurile de alimentare cu energie electrică și furtunurile în-

---

<sup>1</sup> Numărul capacelor de acoperire variază în funcție de model.

**Locul de instala- Cerințe**  
**re**

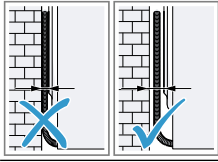

tre perete și apa-  
rat.

**4.4 Îndepărtarea siguranțelor  
de transport**

Aparatul este asigurat cu siguranțe pentru transport pe partea posterioară.

**Observație:** Păstrați șuruburile siguranțelor de transport și manșoanele în vederea utilizării la pentru transportul ulterior.

1. Scoateți furtunul ① și cablul de alimentare electrică ② din suporturi.

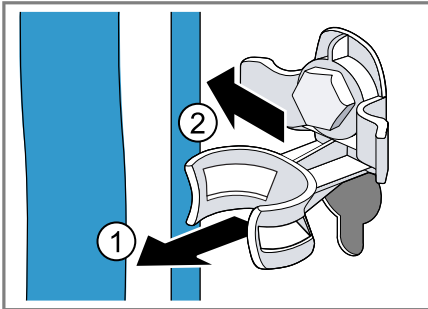

2. Desfaceți toate șuruburile de la cele 4 siguranțe pentru transport cu ajutorul unei chei pentru șuruburi,

cu deschiderea de 13 mm ① și scoateți-le ②.

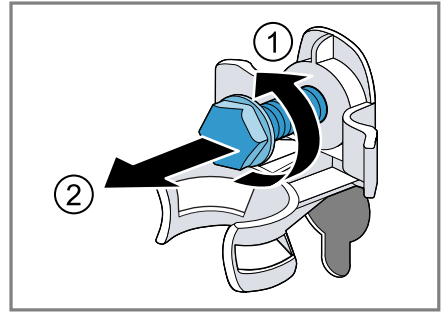

3. Scoateți cele 4 manșoane.

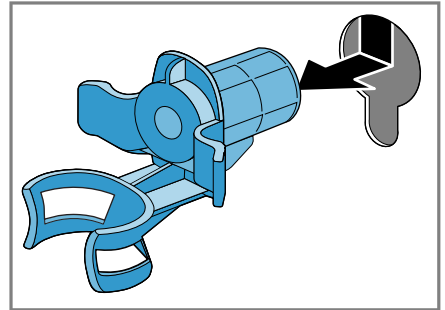

4. Așezați capacele de acoperire și împingeți-le în jos.

**Observații**

- Țineți cont de numărul de capace de acoperire din pachetul de livrare
- Dacă pachetul de livrare conține patru capace de acoperire, introduceți capacele de acoperire în deschiderile pentru siguranțele pentru transport.

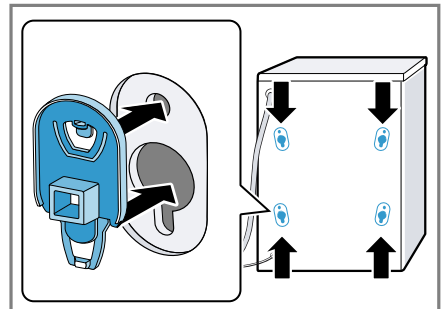

## ro Instalarea și conectarea

- Dacă pachetul de livrare conține un capac de acoperire, introduceți capacul de acoperire în deschiderea din stânga jos pentru siguranțele pentru transport.

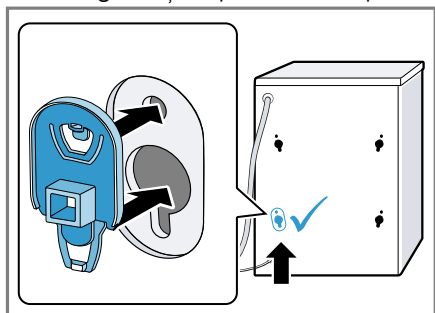

**Observație:** Pentru a fixa siguranțele pentru transport în interiorul aparatului în vederea transportării acestuia, efectuați în ordine inversă aceste operațiuni.

## 4.5 Conectarea aparatului

### Racordarea furtunului de alimentare cu apă

#### ATENȚIE

Racordarea necorespunzătoare a furtunului de alimentare cu apă poate provoca prejudicii materiale.

- ▶ Strângeți ferm șuruburile de la sistemul de alimentare cu apă.

1. Racordați furtunul de alimentare cu apă la aparat.

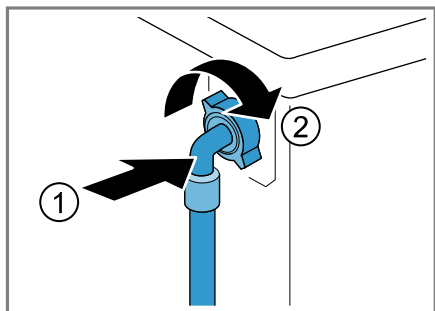

2. Racordați furtunul pentru alimentare cu apă la robinetul de apă (26,4 mm = 3/4").

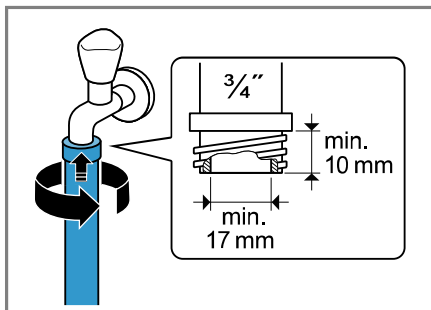

3. Deschideți cu atenție robinetul de apă verificând cu această ocazie etanșeitatea pozițiilor de racordare.

### Modalitățile de racordare la sistemul de evacuare a apei

Aceste informații vă ajută să racordați aparatul la sistemul de evacuare a apei.

#### ATENȚIE

La evacuare, furtunul de eliminare a apei este supus unei presiuni și se poate desprinde din racord.

- ▶ Asigurați furtunul de evacuare a apei împotriva desprinderii accidentale.

Dacă sistemul de scurgere este înfundat sau astupat, apa reziduală acumulată se poate scurge înapoi în aparat.

- ▶ Înainte de punerea în funcțiune a aparatului asigurați-vă că apa reziduală se scurge rapid și eliminați înfundările.

**Observație:** Respectați înălțimile de pompare. Înălțimea maximă de pompare este de 100 cm.

Sifon

Asigurați racordul cu ajutorul unui

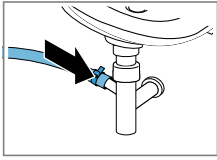

colier de furtun  
(24 - 40 mm).

Chiuveță

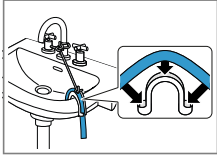

Fixați și asigurați furtunul de evacuare a apei cu ajutorul unui cot. → "Accesorii", Pagina 25

Țeavă din material sintetic cu mufă de cauciuc sau gură de scurgere

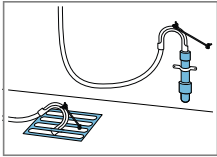

Fixați și asigurați furtunul de evacuare a apei cu ajutorul unui cot. → "Accesorii", Pagina 25

## Racordarea electrică a aparatului

**Observație:** Instalația electrică din locuința dumneavoastră pentru acest aparat trebuie să corespundă dispozițiilor legale și normelor privind siguranța de la nivel local și trebuie să fie prevăzută cu un întrerupător de circuit cu împământare.

1. Introduceți ștecherul cablului de alimentare de la rețea al aparatului în priză.

Datele cu privire la conectarea aparatului le găsiți la Date tehnice → Pagina 44.

2. Verificați ca ștecherul de la rețea să fie fixat bine.

## 4.6 Îndreptarea aparatului

Pentru a reduce gomotele și vibrațiile și pentru a preveni deplasarea de pe loc a aparatului, acesta trebuie îndreptat corect.

1. Slăbiți contrapiulițele răsucindu-le în sens orar cu ajutorul unei chei pentru șuruburi, cu deschiderea de 17 mm.

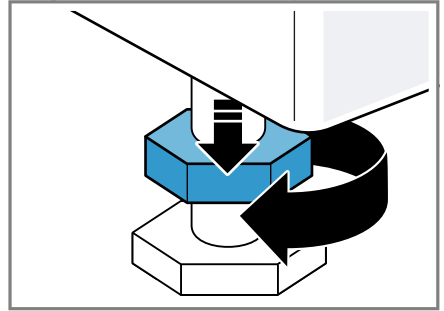

2. Pentru a echilibra aparatul, rotiți piciorușele de reglare ale acestuia. Verificați poziția aparatului cu ajutorul unei nivel cu bulă de aer.

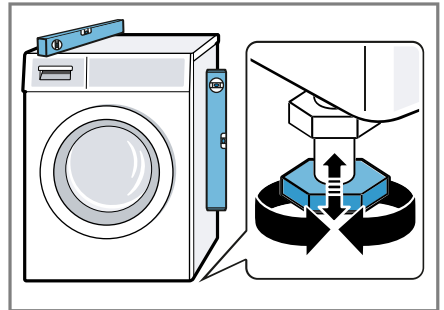

Toate piciorușele aparatului trebuie să stea fix pe podea.

3. Strângeți ferm contrapiulițele pe carcasă, răsucindu-le în sens antio-

ro Înainte de prima utilizare

rar cu ajutorul unei chei pentru șuruburi, cu deschiderea de 17 mm.



În acest timp, țineți ferm piciorușul aparatului și nu-l deplasați pe înălțime.

## 5 Înainte de prima utilizare

Pregătiți aparatul pentru utilizare.

### 5.1 Pornirea procesului de evacuare a apei reziduale

Aparatul dumneavoastră a fost verificat amănunțit înainte de părăsirea fabricii. Pentru a elimina apossibilele reziduuri de apă de la verificare, porniți prima dată un proces de spălare fără rufe.

1. Setări programul 🌀 **Drum Clean** .
2. Închideți hubloul.
3. Trageți sertarul pentru detergent.

4. Turnați o cantitate de aproximativ 1 litru de apă de la robinet în compartimentul II.

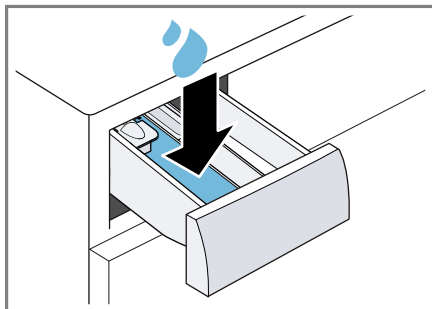

5. Introduceți detergentul pudră universal împreună cu înălbitorul pe bază de oxigen în compartimentul II.

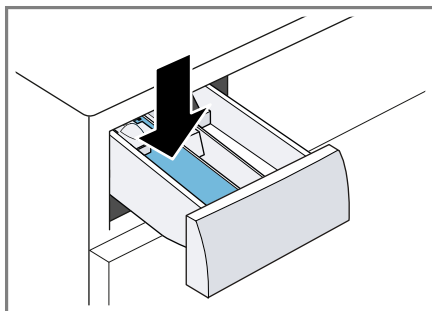

Pentru a preveni formarea spumei, utilizați numai jumătate din cantitatea de detergent recomandată de producătorul detergentului în cazul rufelor cu un grad redus de murdărie. Nu utilizați detergent pentru articole din lână sau pentru rufe delicate.

6. Închideți sertarul pentru detergent.
7. Porniți programul. → *Pagina 28*
8. Porniți primul ciclu de spălare sau aduceți selectorul de programe în poziția **Off** pentru a deconecta aparatul.  
→ *"Utilizarea de bază", Pagina 27*

## 6 Cunoașterea

### 6.1 Aparatul

Aici găsiți o privire de ansamblu asupra componentelor aparatului dvs.



În funcție de tipul aparatului, unele detalii pot să difere de cele prezentate în imagine, de exemplu, culoarea și forma.

**1** Clapeta pentru întreținere a pompei pentru soluția de spălare → *Pagina 32*

**2** Ușa → *Pagina 27*

**3** Sertarul pentru detergent → *Pagina 17*

**4** Panoul de comandă → *Pagina 18*

**5** Furtun de evacuare a apei → *Pagina 14*

**6** Cablu de alimentare electrică → *Pagina 15*

**7** Siguranțe de transport → *Pagina 13*

### 6.2 Sertar pentru detergent

**Observație:** Respectați indicațiile producătorului privind utilizarea și dozarea detergentului și produsului de

îngrijire, precum și indicațiile din descrierea programelor.

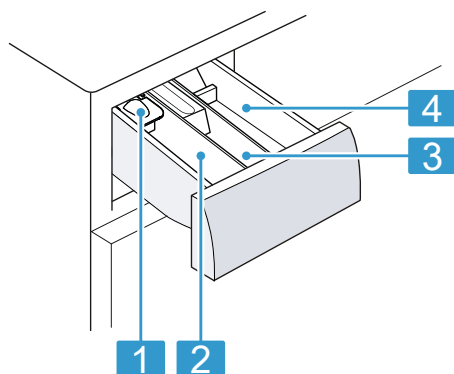

- 
- 1** Recipient de măsurare pentru detergent lichid → *Pagina 27*

---

  - 2** Compartimentul II: Detergent pentru spălarea principală

---

  - 3** Compartimentul ☼: Balsam

---

  - 4** Compartimentul I: Detergent pentru prespălare
- 

### 6.3 Panoul de comandă

Prin intermediul elementului de operare setați toate funcțiile aparatului dvs și primiți informații cu privire la stadiul de operare.

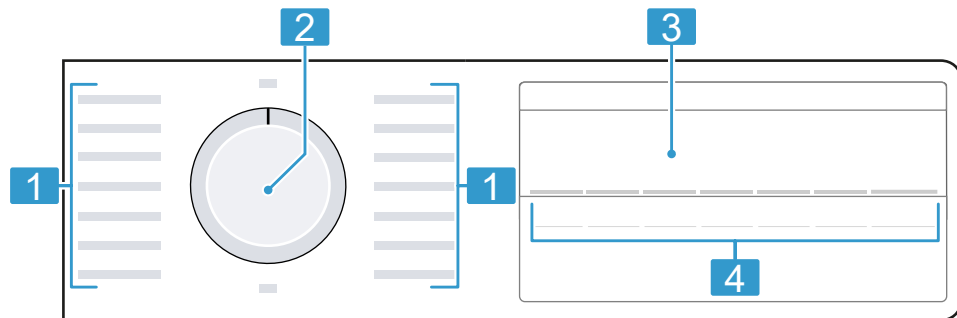

---

**1** Programe → *Pagina 21*

---

**2** Selectorul de programe  
→ *Pagina 27*

---

---

**3** Afişajul → *Pagina 18*

---

**4** Taste → *Pagina 20*

---

---

## 7 Afişajul

Pe display puteți vedea valorile curente de setare, posibilitățile de selectare sau textele cu instrucțiuni.



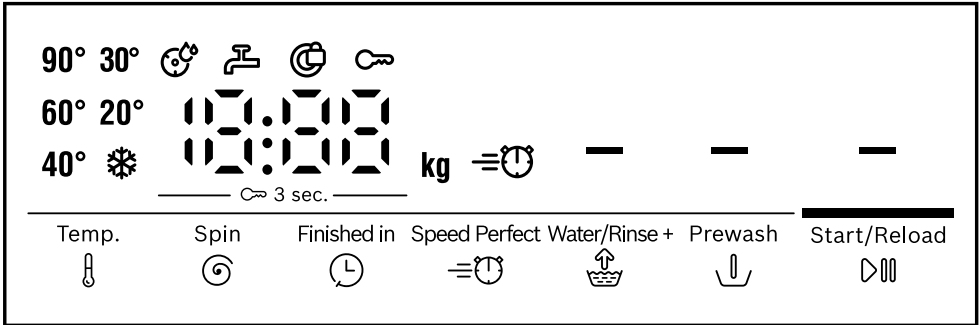

În funcție de starea programului, pe display se afișează câteva indicații în zona B:BB, de exemplu, E nd.



Reprezentare a indicațiilor de pe afișaj







Indicator	Descriere
0:40 <sup>1</sup>	Durata estimată a programului sau durata rămasă a programului, în ore și minute.
10h <sup>1</sup>	Ora de finalizare a programului → <i>Pagina 20</i>
8,0 <sup>1</sup>	Recomandare privind cantitatea maximă de încărcare, în kg, pentru programul setat.
- - - - 1400	Turația de centrifugare setată în rot/min. 0: fără centrifugare finală, numai evacuare - - -: oprirea clătirii, fără evacuare
* - 90	Temperatura setată în °C. → <i>Pagina 20</i> * (rece)
— (Start/Reload ▶   )	Pornire, anulare sau întrerupere <ul style="list-style-type: none"> <li>▪ aprins: Programul se derulează și poate fi anulat sau întrerupt.</li> <li>▪ aprindere intermitentă: Programul poate fi pornit sau continuat.</li> </ul>
- - -	Starea programului: Oprire clătire
End	Starea programului: Finalizare program
∞	<ul style="list-style-type: none"> <li>▪ aprins: Sistemul de siguranță împotriva accesului copiilor este activat.</li> <li>▪ aprindere intermitentă: Sistemul de siguranță împotriva accesului copiilor este activat, iar aparatul a fost acționat. → <i>Pagina 30</i></li> </ul>
— (Prewash ↓)	Funcția de prespălare este activată. → <i>Pagina 20</i>
— (Water/Rinse+ 🚰)	Funcția de spălare cu o cantitate suplimentară de apă și cu un ciclu de clătire este activată. → <i>Pagina 21</i>

<sup>1</sup> Exemplu

Indicator	Descriere
	Durata scurtă a programului este activată. → <i>Pagina 20</i>
	se aprinde intermitent: Este necesară curățarea tamburului. Derulați programul  Drum Clean pentru curățarea și îngrijirea tamburului și a rezervorului pentru soluția de spălare. → <i>Pagina 31</i>
	<ul style="list-style-type: none"> <li>■ aprins: Hubloul este blocat și nu poate fi deschis.</li> <li>■ aprindere intermitentă: Hubloul nu este închis corect.</li> <li>■ stins: Hubloul este deblocat și poate fi deschis.</li> </ul>
	<ul style="list-style-type: none"> <li>■ Apa nu are presiune. → <i>Pagina 36</i></li> <li>■ Presiunea apei de la robinet este prea mică.</li> </ul>
E:35 <sup>1</sup>	Cod de eroare, indicator de eroare, semnal. → <i>Pagina 35</i>

## 8 Taste

Selectarea setărilor programelor depinde de programul setat.

Tasta	Descriere
Start/Reload 	Porniți, anulați sau întrerupeți programul.
Speed Perfect 	Activați sau dezactivați durata redusă a programului. <b>Observație:</b> Consumul energetic este crescut. Rezultatele de spălare nu sunt afectate.
Finished in 	Setați ora de finalizare a programului. Durata programului este indicată de numărul de ore setat. După pornirea programului va fi afișată durata acestuia.
Temp. 	Reglați temperatura.
Spin 	Reglați turația de centrifugare sau dezactivați funcția de centrifugare. Cu opțiunea 0 apa este evacuată, iar funcția de centrifugare este dezactivată. Rufele rămân umede în tambur.
 3 sec.	Activați sau dezactivați sistemul de siguranță împotriva accesului copiilor. → <i>Pagina 30</i>
Prewash 	Activați sau dezactivați funcția de prespălare, de exemplu, pentru spălarea rufelor foarte murdare. <b>Observație:</b> Introduceți detergentul pentru prespălare în compartimentul I și detergentul pentru spălare principală în compartimentul II al sertarului pentru detergent. → <i>Pagina 17</i>





<sup>1</sup> Exemplu

Tasta	Descriere
Water/Rinse + 	Spălați cu mai multă apă și activați sau dezactivați un ciclu de clătire suplimentară. Recomandat pentru pielea deosebit de sensibilă sau în regiunile în care apa are un grad de duritate foarte redus.







## 9 Programe

### Observații

- Pe etichetele de îngrijire ale rufelor găsiți informații suplimentare privind programul care trebuie selectat.  
→ *"Simbolurile de pe etichetele de îngrijire", Pagina 26*
- Datorită funcției de reglare a temperaturii programului, aveți garanția că temperatura recomandată specificată pe eticheta de îngrijire nu este depășită. Temperatura atinsă de aparat poate să difere de temperatura setată. În acest caz, se obține cel mai bun efect de spălare pentru o eficiență energetică optimă.



Program	Descriere	încărcare max. (kg)
Cottons 	Spălați articole textile din bumbac și in, rezistente la uzură. Pentru a utiliza un program scurt adecvat pentru rufe cu un grad mediu de murdărie, activați Speed Perfect =  . Setarea programului: <ul style="list-style-type: none"> <li>max. 90 °C</li> <li>max. 1400 rot/min</li> </ul>	8,0 5,0 <sup>1</sup>
Eco 40-60	Spălați articole textile din bumbac și in. <b>Observație:</b> Articolele textile ale căror etichete de îngrijire indică spălarea la temperaturi cuprinse între 40 °C  și 60 °C  pot fi spălate împreună. Eficiența procesului de spălare corespunde celei mai înalte clase de eficiență a spălării conform dispozițiilor legale. Pentru acest program, temperatura de spălare este adaptată automat în funcție de încărcătură în vederea obținerii unei eficiențe energetice optime și a celui mai bun rezultat al spălării. Temperatura de spălare nu poate fi modificată.	8,0

<sup>1</sup> Speed Perfect =  activat



Program	Descriere	încărcare max. (kg)
	Turația de centrifugare este de maximum 1400 rot/min.	
Easy Care 	Spălați articole textile din fibre sintetice. Setarea programului: ▪ max. 60 °C ▪ max. 1200 rot/min	4,0
Quick Mix 	Spălați articole textile din bumbac, în și fibre sintetice. Adecvat pentru rufe cu un grad redus de murdărie. Setarea programului: ▪ max. 60 °C ▪ max. 1400 rot/min	4,0
Delicates/Silk 	Spălați articole textile delicate, lavabile, din mătase, văscoză și fibre sintetice. Utilizați un detergent adecvat pentru rufe delicate sau din mătase. <b>Observație:</b> Spălați într-un săculeț special articolele textile deosebit de delicate sau articolele textile care conțin închizători de tip cârlig, închizători de tip ochet sau capse. <b>Recomandare:</b> Datorită curățării delicate a rufelor, are loc o abraziune redusă a fibrelor textile și a fibrelor microplastice. Setarea programului: ▪ max. 40 °C ▪ max. 800 rot/min	2,0
 Wool 	Spălați textile din lână sau cu conținut de lână lavabile manual sau în mașina de spălat rufe. Pentru a preveni micșorarea rufelor, tamburul rotește rufele într-un mod deosebit de delicat și cu pauze lungi. Utilizați un detergent adecvat pentru lână. Setarea programului: ▪ max. 40 °C ▪ max. 800 rot/min	2,0
Rinse 	Clătire cu centrifugare ulterioară și evacuarea apei. Setarea programului: max. 1400 rot/min	–
Spin/Drain 	Centrifugare și evacuare a apei.	–

Program	Descriere	încărcare max. (kg)
	<p>Dacă doriți doar evacuarea apei, activați 0. Rufele nu sunt centrifugate.</p> <p>Setarea programului: max. 1400 rot/min</p>	
☒ Hygiene Plus	<p>Spălați articole textile din bumbac și in, rezistente la uzură.</p> <p>Adecvat pentru persoanele care suferă de alergii și în cazul cerințelor ridicate de igienizare.</p> <p><b>Observație:</b> După ce este atinsă temperatura setată, aceasta rămâne constantă pe parcursul întregului proces de spălare.</p> <p>Setarea programului:</p> <ul style="list-style-type: none"> <li>▪ max. 60 °C</li> <li>▪ max. 1400 rot/min</li> </ul>	6,0
☒ Shirts /Blouses	<p>Spălați cămăși și bluze care nu necesită călcare, din bumbac, in și fibre sintetice.</p> <p><b>Observație:</b> Spălați cămășile și bluzele din mătase sau materiale delicate cu programul Delicates/Silk .</p> <p>Setarea programului:</p> <ul style="list-style-type: none"> <li>▪ max. 60 °C</li> <li>▪ max. 800 rot/min</li> </ul>	2,0
☒ Functional Textiles	<p>Îmbrăcăminte de ploaie și de exterior, cu tehnologie cu membrană și strat impermeabil.</p> <p>Utilizați un detergent adecvat pentru articole textile de exterior.</p> <p>Nu utilizați balsam.</p> <p>Setarea programului:</p> <ul style="list-style-type: none"> <li>▪ max. 40 °C</li> <li>▪ max. 800 rot/min</li> </ul>	2,0
☒ Iron Assist	<p>Adecvat pentru cămăși, tricouri și articole textile similare din bumbac și in.</p> <p>Programul este destinat încălzirii și tratării cu aburi a articolelor textile uscate, pentru ca acestea să poată fi ulterior așezate pe umerase sau călcate cu ușurință.</p> <p>Gradul maxim de încărcare a programului este de cinci cămăși sau cinci tricouri.</p>	- <sup>1</sup>

<sup>1</sup> Spălarea nu este posibilă

Program	Descriere	încărcare max. (kg)
	<p>Activați Speed Perfect  dacă doriți să tratați cu aburi un singur articol de îmbrăcăminte.</p> <p><b>Observații</b></p> <ul style="list-style-type: none"> <li>▪ Imediat după finalizarea programului, articolele textile încălzite și tratate cu aburi trebuie așezate pe umerase sau călcate.</li> <li>▪ Articolele textile nu vor fi spălate sau curățate. Nu utilizați produse de curățare sau de îngrijire.</li> <li>▪ Aburii sunt fierbinți și pot deteriora anumite tipuri de țesături sau fibre textile.</li> </ul> <p>Prin urmare, programul nu este adecvat pentru articolele textile de exterior sau pentru cele din mătase și lână, precum puloverele.</p>	
 Jeans/ Dark Wash	<p>Spălați articole textile din bumbac de culoare închisă și intensă și articole textile ușor de întreținut, de exemplu, jeans.</p> <p>Spălați rufele întoarse pe dos.</p> <p>Folosiți detergent lichid.</p> <p>Setarea programului:</p> <ul style="list-style-type: none"> <li>▪ max. 40 °C</li> <li>▪ max. 1200 rot/min</li> </ul>	4,0
 Drum Clean	<p>Curățați și îngrijiți tamburul. → <i>Pagina 31</i></p> <p>Utilizați programul în următoarele cazuri:</p> <ul style="list-style-type: none"> <li>▪ înainte de prima utilizare</li> <li>▪ în cazul spălării frecvente la o temperatură de spălare de 40 °C sau mai mică</li> <li>▪ după o perioadă lungă de neutilizare</li> </ul> <p>Utilizați detergenți universali pudră cu înălbitor pe bază de oxigen. Introduceți detergentul pudră universal cu înălbitor pe bază de oxigen în compartimentul II pentru spălarea principală. → <i>Pagina 17</i></p> <p>Pentru a evita formarea spumei, reduceți la jumătate cantitatea de detergent.</p> <p>Nu utilizați balsam.</p> <p>Nu utilizați detergent destinat curățării articolelor din lână, rufelor delicate sau detergent lichid.</p>	– <sup>1</sup>

<sup>1</sup> Spălarea nu este posibilă

Program	Descriere	încărcare max. (kg)
	<b>Observație:</b> Dacă nu ați folosit pentru o perioadă lungă de timp niciun program la 60 °C sau la o temperatură mai mare, indicatorul de curățare a tamburului se aprinde intermitent pentru a vă aminti că este necesară curățarea tamburului.	
 Super Quick 15'/30'	Spălați articole textile din bumbac și fibre sintetice. Program scurt pentru cantități mici de rufe, cu un grad redus de murdărie. Durata programului este de aproximativ 30 de minute. Dacă doriți să reduceți durata programului la 15 minute, activați Speed Perfect  . Cantitatea maximă de încărcare se reduce la 2,0 kg. Setarea programului: <ul style="list-style-type: none"> <li>■ max. 40 °C</li> <li>■ max. 1200 rot/min</li> </ul>	4,0 2,0 <sup>1</sup>

## 10 Accesorii

Utilizați accesorii originale. Acestea sunt adaptate pentru aparatul dumneavoastră.

**Recomandare:** Unele accesorii sunt disponibile și în alte culori. Contactați unitatea de service abilitată. → *Pagina 42*

	Utilizare	Număr de comandă
Prelungitor pentru furtunul de alimentare cu apă	Prelungirea furtunului de alimentare cu apă rece sau cu sistem Aquastop (2,50 m).	WMZ2381
Prelungirea furtunului de evacuare a apei	Prelungiți furtunul de evacuare a apei (2,20 m).	11057910
Inele de susținere	Optimizați stabilitatea aparatului.	WMZ2200
Cot	Fixați furtunul de evacuare a apei.	00655300
Casetă pentru detergent lichid	Dozați detergentul lichid.	00605740

<sup>1</sup> **Speed Perfect**  activat

	Utilizare	Număr de comandă
Soclu	Suspendați aparatul pentru a-l putea încărca și descărca cu ușurință.	WMZPW20W
Filtru de microplăstice	Filtru extern pentru reducerea transferului microplăsticelor din articolele textile în apa reziduală.	WMZMPF10

## 11 Rufe

### 11.1 Pregătirea rufelor

#### ATENȚIE

Obiectele rămase în buzunarele articolelor vestimentare pot cauza deteriorări ale rufelor și avarierea tamburului.

- ▶ Înainte de utilizare, scoateți toate obiectele din buzunarele articolelor vestimentare.

#### Observație





Când pregătiți rufe, protejați aparatul și articolele textile.

- Îndepărtați nisipul și pământul prin periere
- Sortați rufe în funcție de culoare și materialele textile și respectați etichetele de îngrijire
- Închideți fermoarele, închizătorile cu bandă de tip scai, închizătorile de tip cârlig și închizătorile de tip ochet
- Legați împreună curelele, benzile din material textil și cordoanele
- Scoateți inelele și benzile de la perdele
- Spălați rufe mici sau foarte delicatese într-un săculeț special
- Spălați rufe mari împreună cu rufe mici
- Spălați imediat rufe cu pete proaspete
- Pretratați rufe cu pete uscate și spălați-le de mai multe ori

- Așezați rufele despăturite în tambur
- Înainte de încărcarea tamburului, clătiți de mai multe ori rufe care sunt pretratate cu înălbitor cu conținut de clor.

### 11.2 Simbolurile de pe etichetele de îngrijire

#### Codurile pentru îngrijire privind spălarea

Simbol	Program recomandat
	Bumbac (normal)
	Ușor de întreținut (delicat)
	Fibre textile fine/mătase, pentru spălare manuală (extrem de delicat)
	Lână (spălare manuală)
	(nu este adecvat pentru spălarea în mașina de spălat rufe)

## 12 Detergentul și produsele de îngrijire

Prin alegerea și utilizarea corectă a detergentului și produsului de îngrijire vă protejați aparatul și rufe.

Indicațiile producătorului privind utilizarea și dozarea sunt disponibile pe ambalaj.

**Observații**

- când utilizați detergenți lichizi, utilizați numai detergenți lichizi adecvați
- nu amestecați detergenți lichizi diferiți
- nu amestecați detergentul și balsamul
- Nu folosiți produse care au fost depozitate un timp prea îndelungat și sunt îngroșate puternic.
- Nu folosiți soluții cu conținut de solvenți, substanțe iritante sau care emană gaze
- nu utilizați înălbitor cu conținut de clor
- Agenții coloranți trebuie utilizați rar deoarece sărurile de fixare pot ataca oțelul inoxidabil
- Prosoapele mici și lavetele trebuie introduse întotdeauna în săculeți speciali
- nu utilizați înălbitori în aparat

**13 Utilizarea de bază****13.1 Porniți aparatul**

**Cerință:** Aparatul este instalat și racordat corespunzător. → *Pagina 11*

- ▶ Poziționați selectorul de programe în dreptul unui program oarecare.

**13.2 Setarea programului**

1. Rotiți selectorul de programe și aduceți-l în dreptul programului dorit. → *Pagina 21*
2. Dacă doriți, modificați setările programului. → *Pagina 20*  
Setările nu sunt memorate permanent pentru acest program.

**13.3 Deschiderea hubloului**

1. Apucați de dedesubt mânerul hubloului și trageți de hubloul.

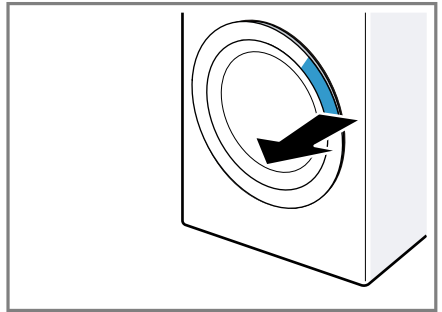

2. Deschideți hubloul.

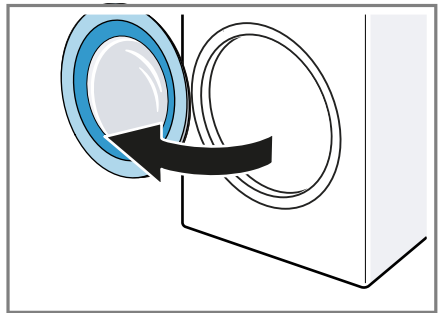
**13.4 Introducerea rufelor**

**Observație:** Pentru a preveni șifonarea, țineți cont de gradul maxim de încărcare aferent programelor.

→ *Pagina 21*

**Cerințe**

- Rufele sunt pregătite și sortate. → *Pagina 26*
  - Tamburul este gol.
1. Deschideți hubloul. → *Pagina 27*
  2. Introduceți rufe în tambur.
  3. Închideți hubloul.  
Asigurați-vă că între hubloul și aparat nu rămân prinse rufe.

**13.5 Montarea recipientului de dozare**

1. Trageți sertarul pentru detergent.

2. Apăsați în jos inserția ① și scoateți sertarul pentru detergent ②.

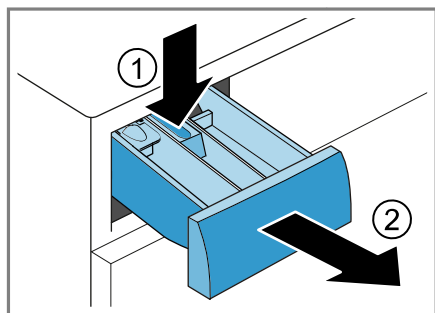

3. Montați recipientul de dozare.

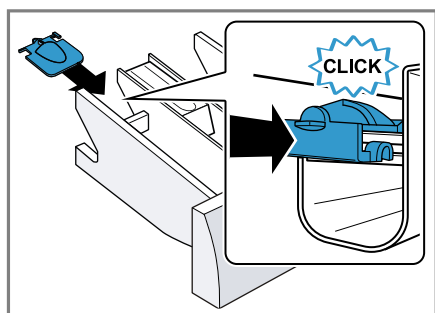

1. Glisați spre înainte recipientul de dozare.

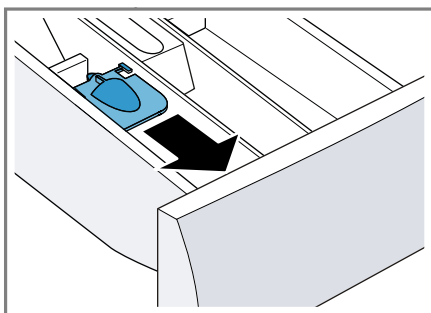

2. Apăsați recipientul de dozare și fixați-l.

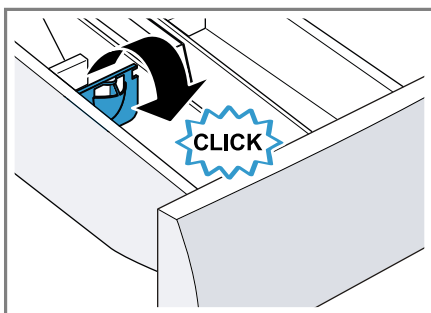

### 13.6 Utilizarea recipientului de dozare

Pentru dozarea mai ușoară a detergentului lichid, puteți introduce un recipient de dozare în sertarul pentru detergent.

**Observație:** Nu utilizați recipientul de dozare în cazul detergenților vâscoși, detergenților pudră, dacă este activat programul de prespălare sau la finalizarea programului.

#### Cerințe

- Sertarul pentru detergent → *Pagina 17* este scos.
- Recipientul de dozare este montat. → *Pagina 27*

### 13.7 Adăugarea detergentului și produselor de îngrijire

**Observație:** Respectați indicațiile referitoare la detergent și produse de îngrijire → *Pagina 26*.

1. Trageți sertarul pentru detergent.
2. Dacă doriți, utilizați recipientul de dozare. → *Pagina 28*
3. Introduceți detergentul.  
→ "*Sertar pentru detergent*",  
*Pagina 17*
4. Dacă doriți, adăugați un produs de îngrijire.
5. Închideți sertarul pentru detergent.

### 13.8 Pornirea programului

#### Cerințe

- Este setat un program.  
→ *Pagina 27*

- Ușa este închisă.
- ▶ Apăsați pe **Start/Reload** ▷⏏.
- ✓ Tamburul se rotește și se realizează detectarea încărcăturii în decurs de până la 2 minute, după care se realizează alimentarea cu apă.
- ✓ Pe display este afișată durata programului sau ora de finalizare a programului.
- ✓ După finalizarea programului, pe afișaj apare: "End".

### 13.9 Înmujierea rufelor

**Observație:** Pentru înmuiere nu este necesară utilizarea unei cantități suplimentare de detergent. Aparatul utilizează detergentul introdus atât pentru înmuiere, cât și pentru spălare.

#### Cerințe

- Rufele sunt introduse în aparat. → *Pagina 27*
  - Programul este pornit. → *Pagina 28*
1. După aproximativ 10 minute de la pornirea programului, apăsați tasta **Start/Reload** ▷⏏.  
Programul se întrerupe pentru a permite adăugarea de rufe.
  2. După finalizarea timpului de înmuiere dorit, apăsați tasta **Start/Reload** ▷⏏.

### 13.10 Adăugarea de rufe

După pornirea programului, puteți scoate sau adăuga rufe, în funcție de stadiul programului.

1. Apăsați pe **Start/Reload** ▷⏏.  
Aparatul intră în starea de repaus.  
**Observație:** Dacă doriți să adăugați rufe, respectați indicațiile de pe display. → *Pagina 20*
2. Deschideți hubloul. → *Pagina 27*
3. Încărcați sau scoateți rufe.
4. Închideți hubloul.
5. Porniți programul. → *Pagina 28*

### 13.11 Anularea programului

1. Apăsați pe **Start/Reload** ▷⏏.
2. Deschideți hubloul. → *Pagina 27*  
În cazul unei temperaturi ridicate și al unui nivel ridicat al apei, hubloul rămâne blocat din motive de siguranță.
  - La o temperatură ridicată, porniți programul **Rinse** 🌊.
  - La un nivel ridicat al apei, porniți programul **Spin** Ⓢ sau selectați un program adecvat pentru evacuare. → *Pagina 21*
3. Scoateți rufe. → *Pagina 29*

### 13.12 Continuarea programului la oprirea clătirii

#### Cerințe

- Funcția de oprirea a clătirii este activată.
  - Ultimul proces de clătire al programului setat este încheiat, iar rufe rămân în apa de clătire.
1. Setați programul **Spin** Ⓢ sau un program pentru evacuare. → *Pagina 21*
  2. Apăsați pe **Start/Reload** ▷⏏.

### 13.13 Scoaterea rufelor

1. Deschideți hubloul. → *Pagina 27*
2. Scoateți rufe din tambur.

### 13.14 Deconectarea aparatului



1. Aduceți selectorul de programe în poziția **Off**.
2. Închideți robinetul de apă.
3. Curățați manșonul din cauciuc. → *Pagina 35*

**Observație:** Lăsați hubloul și sertarul pentru detergent deschise pentru a se usca.

## 14 Sistem de siguranță împotriva accesului copiilor

Asigurați aparatul împotriva acționării accidentale a elementelor de comandă.

### 14.1 Activarea sistemului de siguranță împotriva accesului copiilor

- ▶ Mențineți apăsată ambele taste  **3 sec.** timp de aproximativ 3 secunde.
- ✓ Pe display apare .
- ✓ Elementele de comandă sunt blocate.
- ✓ Sistemul de siguranță împotriva accesului copiilor rămâne activat și după deconectarea aparatului sau în cazul producerii unei pene de curent.

### 14.2 Dezactivarea sistemului de siguranță împotriva accesului copiilor

**Cerință:** Pentru a dezactiva sistemul de siguranță împotriva accesului copiilor, aparatul trebuie să fie conectat.

- ▶ Mențineți apăsată ambele taste  **3 sec.** timp de aproximativ 3 secunde.

Pentru a nu anula programul care rulează, aduceți selectorul de programe în dreptul programului inițial.

- ✓ Pe display se stinge .

## 15 Setările de bază

Puteți regla setările de bază ale aparatului după cum este necesar.

### 15.1 Prezentare generală a setărilor de bază

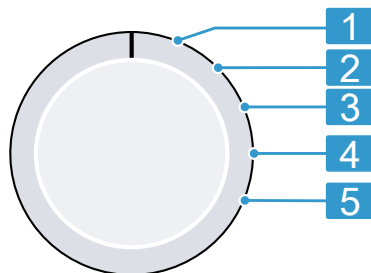

Selector de programe cu poziții ale programelor

- 1** Nicio setare de bază.
- 2** Setări intensitatea semnalului sonor care va fi emis după finalizarea programului:  
0 (oprit) până la 4 (foarte tare)
- 3** Setări intensitatea semnalului sonor emis la acționarea tastelor:  
0 (oprit) până la 4 (foarte tare)
- 4** Activați (On) sau dezactivați funcția de curățare a tamburului (OFF).
- 5** Indică numărul de programe finalizate.

### 15.2 Modificarea setărilor de bază

1. Rotiți selectorul de programe în poziția 1. → *Pagina 30*
2. Apăsați pe **Start/Reload**  și, simultan, rotiți selectorul de programe în poziția 2.
- ✓ Pe display apare valoarea actuală.
3. Selectați setarea de bază dorită cu ajutorul selectorului de programe. → *Pagina 30*

4. Pentru a modifica valoarea, apăsați pe **Finished in** .
5. Pentru a stoca în memorie modificarea, deconectați aparatul.

## 16 Curățare și îngrijire

### ATENȚIE

Obiectele dure, ascuțite sau aspre pot deteriora aparatul.

- ▶ Nu utilizați obiecte dure sau ascuțite, produse abrazive sau bureți de sârmă pentru a efectua curățarea.
- ▶ Curățați aparatul numai cu apă și cu o lavetă moale.

### 16.1 Curățarea tamburului

Curățați tamburul după ce ați efectuat 20 de cicluri de spălare la o temperatură de 40 °C sau mai mică, atunci când se aprinde intermitent  sau în cazul neutilizării aparatului pentru o perioadă îndelungată de timp, însă cel puțin o dată pe an.

### PRECAUȚIE

#### Pericol de rănire!

Spălarea îndelungată la temperaturi scăzute și ventilarea necorespunzătoare a aparatului pot cauza deteriorări ale tamburului și răniri.

- ▶ Activați cu regularitate un program de curățare a tamburului sau spălați la temperaturi de minimum 60 °C.
- ▶ După fiecare ciclu de funcționare, lăsați huboul aparatului deschis și lăsați sertarul pentru detergent să se usuce.
- ▶ Derulați programul  **Drum Clean** fără rufe, cu un detergent pudră universal cu înălbitor pe bază de oxigen sau cu un produs de curățare pentru îngrijirea interiorului aparatului.

### 16.2 Curățarea sertarului pentru detergent

**Observație:** Scanați codul QR, pentru a vizualiza animația care prezintă procesul.



1. Trageți sertarul pentru detergent.
2. Apăsați inserția și scoateți sertarul pentru detergent.

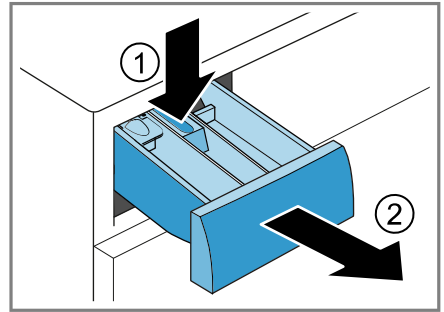

3. Scoateți caseta trăgând-o de jos în sus.

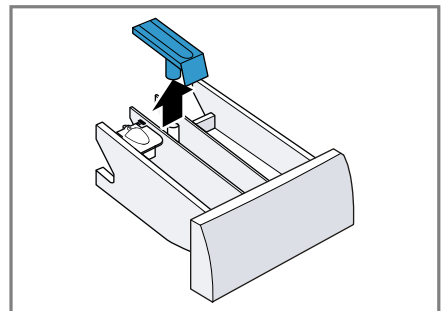

## ro Curățare și îngrijire

4. Curățați cu apă și o perie sertarul pentru detergent și caseta, apoi uscați-le.

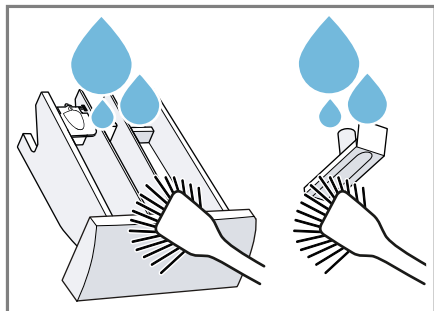

5. Introduceți și fixați caseta.

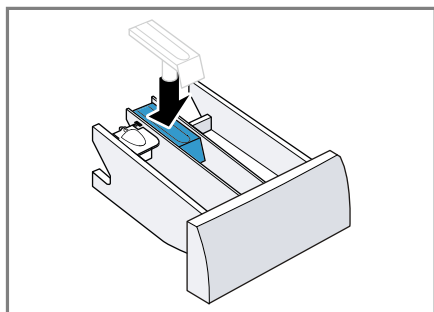

6. Curățați locașul pentru sertarul pentru detergent.

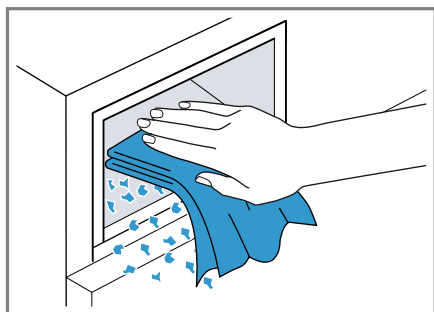

7. Închideți sertarul pentru detergent.

### 16.3 Curățarea pompei pentru soluția de spălare

Curățați cu regularitate pompa pentru soluția de clătire, însă cel puțin o dată pe an, precum și atunci când

aceasta prezintă defecțiuni, de exemplu, dacă este înfundată sau produce zgomote de zdrăngănit.

**Observație:** Scațați codul QR, pentru a vizualiza animația care prezintă procesul.

Înainte de activa animația, respectați următoarele instrucțiuni privind siguranță.



### Golirea pompei pentru soluția de detergent

1. Închideți robinetul de apă.
2. Deconectați aparatul. → *Pagina 29*
3. Deconectați ștecherul aparatului de la rețeaua de alimentare cu energie electrică.
4. Deschideți clapeta de întreținere și scoateți-o.

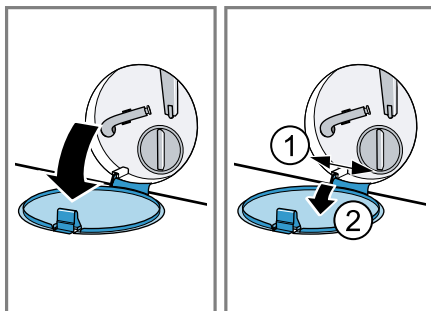

5. Împingeți un vas adecvat sub orificiu pentru a evacua soluția de spălare.

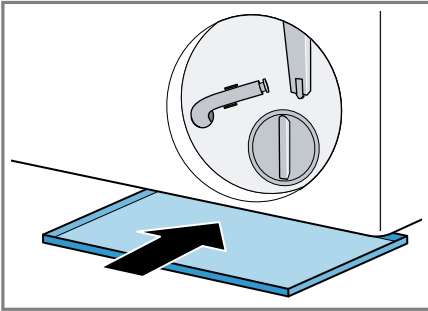

6. Scoateți furtunul de golire din suport.

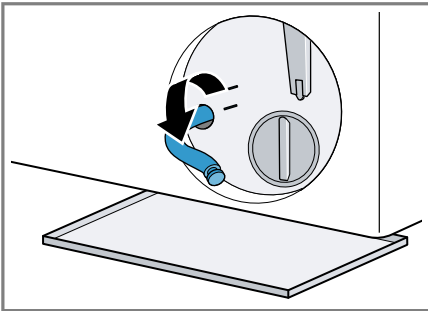

7. **⚠️ PRECAUȚIE – Pericol de opărire!**

La spălarea la temperaturi înalte, soluția de spălare se înfierbântă.

- ▶ Nu atingeți soluția de spălare fierbinte.

Pentru a permite scurgerea apei în vas, scoateți capacul de închidere.

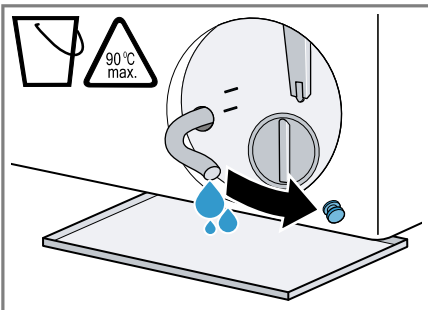

8. După golire, apăsați pe capacul de închidere.

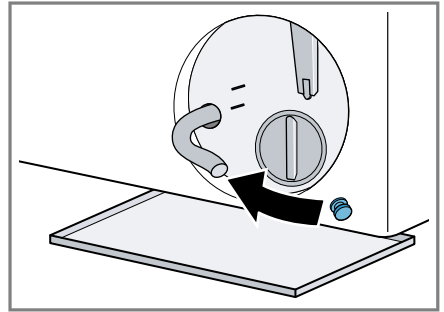

9. Fixați furtunul de golire în suport.

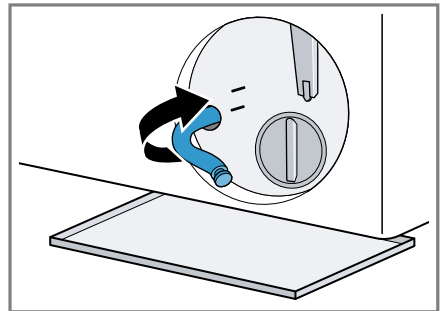

### Curățarea pompei pentru soluția de spălare

**Cerință:** Pompa pentru soluția de spălare este goală. → *Pagina 32*

1. Desfiletați cu atenție capacul pompei astfel încât în pompa pentru soluția de spălare să se afle numai apă reziduală.
  - ▶ Depunerile persistente de murdărie pot determina blocarea cartușului de filtru în carcasa pompei. Îndepărtați depunerile

## ro Curățare și îngrijire

de murdărie și scoateți cartușul de filtru.

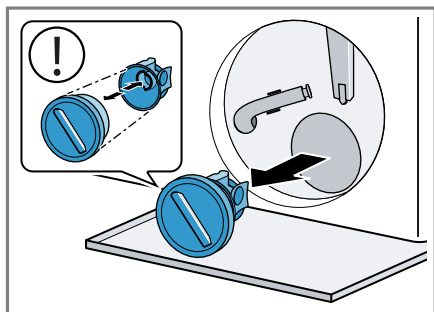

Capacul pompei este alcătuit din două componente care pot dezasamblate în vederea curățării.

2. Curățați spațiul interior, filetul capului pompei și carcasa pompei.

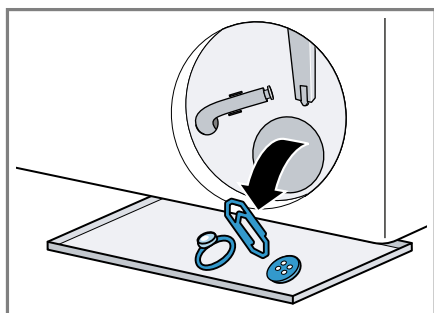

Prosoapele mici și lavetele ar putea bloca pompa pentru soluția de spălare. Introduceți în totdeauna prosoapele mici și lavetele în săculeți speciali.

3. Asigurați-vă că rotorul cu palete al pompei pentru soluția de spălare poate fi rotit.

4. Așezați la loc capacul pompei.
  - ▶ Asigurați-vă că componentele capului pompei sunt montate corect.

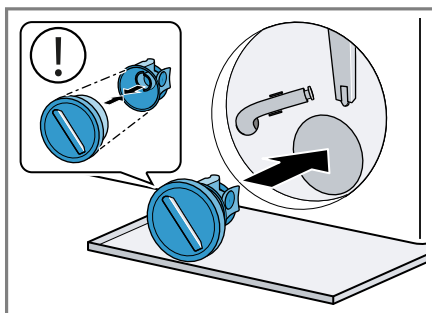

5. Înflețați capacul pompei până la opritor.

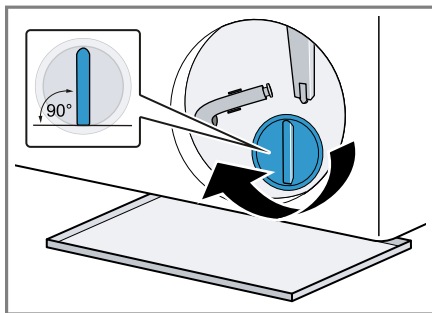

Mânerul capului pompei trebuie să fie poziționat vertical.

6. Introduceți clapeta pentru întreținere, iar apoi închideți-o.

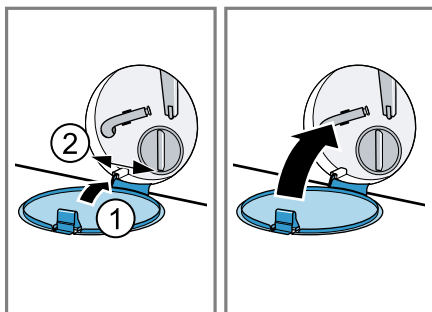

### Înainte de următoarea spălare

Pentru a preveni vărsarea detergentului neutilizat în orificiul de scurgere, la

următoarea spălare derulați un program adecvat de evacuare după ce goliți pompa pentru soluția de spălare.

1. Deschideți robinetul de apă.
2. Introduceți ștecherul în priză.
3. Porniți aparatul.
4. Turnați o cantitate de un litru de apă în compartimentul II.
5. Selectați un program adecvat pentru evacuare. → *Pagina 21*

### 16.4 Curățarea manșonului din cauciuc

Curățați cu regularitate manșonul din cauciuc.

1. Deschideți hubloul. → *Pagina 27*

2. Îndepărtați corpurile străine și scamele din tambur și de pe manșonul din cauciuc.

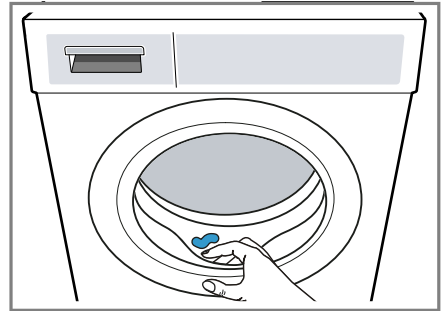

3. Curățați cu o lavetă umedă, iar apoi uscați prin ștergere cu o lavetă uscată suprafața exterioară și suprafața interioară ale manșonului din cauciuc.

## 17 Remediați defecțiunile



Defecțiunile minore pot fi remediate chiar de dumneavoastră. Înainte de a contacta unitatea de service, consultați informațiile privind remedierea defecțiunilor. Astfel evitați cheltuielile inutile.



### ⚠ AVERTISMENT

#### Pericol de electrocutare!

Reparațiile executate incorect sunt periculoase.





- ▶ Nu modificați niciodată din punct de vedere tehnic aparatul sau caracteristicile aparatului.
- ▶ Numai personalul de specialitate are permisiunea de a efectua lucrări de reparații la nivelul aparatului.
- ▶ La reparația aparatului trebuie utilizate numai piese de schimb originale.
- ▶ Dacă se deteriorează cablul de racordare la rețea al acestui aparat, acesta trebuie înlocuit de către producător, de către serviciul său pentru clienți sau de către o persoană calificată în mod similar, pentru a evita pericolele.

Defecțiune	Cauzele și remedierea defectelor
Display-ul s-a stins și <b>Start/Reload</b>  se aprinde intermitent.	Modul de economisire a energiei este activ. ▶ Apăsăți pe <b>Start/Reload</b>  .
E:36 -10 / E:30 -80 / E:18 Soluția de spălare nu este evacuată.	Furtunul de evacuare a apei este racordat la o înălțime prea mare, este îndoit sau prelungit în mod nepermis. ▶ Verificați instalarea furtunului de evacuare a apei. → <i>Pagina 14</i>

Defecțiune	Cauzele și remedierea defectelor
<p>E:36 -10 / E:30 -80 / E:18</p> <p>Soluția de spălare nu este evacuată.</p>	<p>Conducta de evacuare sau furtunul de evacuare a apei este înfundat/ă.</p> <ul style="list-style-type: none"> <li>▶ Curățați conducta de evacuare și furtunul de evacuare a apei.</li> </ul> <hr/> <p>Pompa pentru soluția de spălare este înfundată sau capacul pompei nu este instalat corect.</p> <ul style="list-style-type: none"> <li>▶ Verificați dacă capacul pompei este instalat corect. → <i>Pagina 32</i></li> <li>▶ Curățați pompa pentru soluție de spălare. → <i>Pagina 32</i></li> </ul> <hr/> <p>Cantitatea de detergent este prea mare.</p> <ul style="list-style-type: none"> <li>▶ La următoarea spălare cu aceeași încărcătură, reduceți cantitatea de detergent.</li> </ul>
<p>E:36 -25 -26</p>	<p>Pompa pentru soluția de spălare este înfundată.</p> <ul style="list-style-type: none"> <li>▶ Curățați pompa pentru soluție de spălare. → <i>Pagina 32</i></li> </ul>
<p>E:60 -2B / E:32 / H:32</p>	<p>Aparatul a anulat centrifugarea din cauza unei reparti-zări neuniforme a rufelor.</p> <ul style="list-style-type: none"> <li>▶ Introduceți din nou rufele în tambur.</li> </ul>
<p>E:30 -10 / </p>	<p>Robinetul de apă este închis.</p> <ul style="list-style-type: none"> <li>▶ Deschideți robinetul de apă.</li> </ul> <hr/> <p>Furtunul de alimentare cu apă este îndoit sau blocat.</p> <ul style="list-style-type: none"> <li>▶ Verificați instalarea furtunului de alimentare cu apă. → <i>Pagina 14</i></li> </ul> <hr/> <p>Sitele din sistemul de alimentare cu apă sunt înfundate.</p> <ul style="list-style-type: none"> <li>▶ Curățați sitele din sistemul de alimentare cu apă.</li> </ul> <p>Scanați codul QR, pentru a vizualiza animația care prezintă procesul.</p> <div data-bbox="376 1062 518 1206" style="text-align: center;">  </div>
	<p>Presiunea apei este redusă.</p> <ul style="list-style-type: none"> <li>▶ Verificați dacă la robinetul de apă există o presiune suficientă a apei.</li> </ul> <hr/> <p>Sistemul de măsurare a nivelului apei este defect. După afișarea mesajului de eroare, aparatul a pornit un proces de evacuare prin pompare.</p> <ol style="list-style-type: none"> <li>1. Așteptați aproximativ 5 minute până când procesul de evacuare prin pompare se finalizează.</li> </ol>

<b>Defecțiune</b>	<b>Cauzele și remedierea defectelor</b>
E:30 -10 / 	<p><b>2.</b> Reporniți aparatul. Dacă este necesar, reporniți procesul de evacuare prin pompare.</p> <p><b>3.</b> Dacă defecțiunea persistă, contactați unitatea de service abilitată. → <i>Pagina 42</i></p>
E:30 -20	<p>Deficiență critică de funcționare.</p> <ul style="list-style-type: none"> <li>▶ Închideți robinetul de apă.</li> </ul> <p>După afișarea mesajului de eroare, aparatul a pornit un proces de evacuare prin pompare.</p> <ol style="list-style-type: none"> <li><b>1.</b> Așteptați aproximativ 5 minute până când procesul de evacuare prin pompare se finalizează.</li> <li><b>2.</b> Reporniți aparatul. Dacă este necesar, reporniți procesul de evacuare prin pompare.</li> <li><b>3.</b> Dacă defecțiunea persistă, contactați unitatea de service abilitată. → <i>Pagina 42</i></li> </ol> <hr/> <p>Cantitatea de detergent este prea mare.</p> <ul style="list-style-type: none"> <li>▶ La următoarea spălare cu aceeași încărcătură, reduceți cantitatea de detergent.</li> </ul> <hr/> <p>S-a introdus o cantitate suplimentară de apă.</p> <ul style="list-style-type: none"> <li>▶ Nu adăugați suplimentar apă în aparat în timpul funcționării.</li> </ul>
Toate celelalte coduri de eroare.	<p>Deficiențe de funcționare</p> <ol style="list-style-type: none"> <li><b>1.</b> Reporniți aparatul.</li> <li><b>2.</b> Dacă eroarea apare din nou, deconectați aparatul de la rețeaua de alimentare cu energie electrică timp de cel puțin 30 de secunde. Scoateți din priză ștecherul cablului de alimentare electrică sau decuplați siguranța de la tabloul de siguranțe.</li> <li><b>3.</b> Dacă defecțiunea persistă, contactați unitatea de service abilitată. → <i>Pagina 42</i></li> </ol> <p>În acest caz, specificați cu exactitate mesajul de eroare. Dacă este posibil, documentați defecțiunea cu fotografii și înregistrări video.</p>
: se aprinde intermitent iar programul se întrerupe.	<p>Aparatul a detectat fluctuații în alimentarea cu tensiune. Nu este necesară nicio intervenție. După stabilizarea alimentării cu tensiune, . se aprinde și programul își continuă derularea în mod normal.</p> <p><b>Observație:</b> Durata programului se prelungeste.</p>

Defecțiune	Cauzele și remedierea defectelor
Se formează o cantitate mare de spumă.	<p>Cantitatea de detergent este prea mare.</p> <ul style="list-style-type: none"> <li>▶ Amestecați o lingură de balsam cu 0,5 litri de apă și turnați amestecul în compartimentul II (nu se aplică în cazul spălării de articole pentru exterior, articole sport și articole care conțin puf).</li> <li>▶ La următoarea spălare cu aceeași încărcătură, reduceți cantitatea de detergent.</li> </ul>
☹ se aprinde intermitent.	<p>Hubloul nu este închis complet.</p> <ol style="list-style-type: none"> <li>1. Asigurați-vă că între hublou și aparat nu rămân prinse rufe.</li> <li>2. Închideți hubloul.</li> </ol>
☹	<p>Este necesară curățarea tamburului.</p> <ul style="list-style-type: none"> <li>▶ Curățați tamburul. → <i>Pagina 31</i></li> </ul>
Programul nu pornește.	<p>Sistemul de siguranță împotriva accesului copiilor este activat.</p> <ul style="list-style-type: none"> <li>▶ Dezactivați siguranța pentru copii. → <i>Pagina 30</i></li> </ul> <p><b>Finished in</b> ☹ este activat.</p> <ul style="list-style-type: none"> <li>▶ Verificați dacă <b>Finished in</b> ☹ este activat. → <i>Pagina 20</i></li> </ul>
Programul este întrerupt sau anulat, însă tamburul se rotește.	<p>Temperatură este prea înaltă.</p> <ul style="list-style-type: none"> <li>▶ Porniți programul <b>Rinse</b> 🚰 sau așteptați până când temperatura scade.</li> </ul> <p>Nivelul apei este prea ridicat.</p> <ul style="list-style-type: none"> <li>▶ Porniți programul <b>Spin</b> ☹ sau un program adecvat pentru evacuare. → <i>Pagina 21</i></li> </ul>
Ușa nu se deschide în cazul unei pene de curent.	<p>Hubloul este blocat.</p> <ul style="list-style-type: none"> <li>▶ Deschideți hubloul cu ajutorul sistemului de deblocare de urgență. → <i>Pagina 41</i></li> </ul>
Tamburul trepidează după pornirea programului.	<p>Nu este o defecțiune. Testarea internă a motorului este pornită.</p> <p>Nu sunt necesare intervenții.</p>
Tamburul se rotește, însă apa nu se scurge.	<p>Nu este o defecțiune. Funcția de detectare a încărcăturii este activă pe o durată de până la 2 minute.</p> <p>Nu sunt necesare intervenții.</p>
Apa din tambur nu este vizibilă.	<p>Nu este o defecțiune. Nivelul apei se află sub zona vizibilă.</p> <p>Nu sunt necesare intervenții.</p>
Mai multe încercări de centrifugare.	<p>Nu este o defecțiune. Aparatul compensează dezechilibrul prin distribuirea repetată a rufelor.</p> <p>Nu sunt necesare intervenții.</p>

<b>Defecțiune</b>	<b>Cauzele și remedierea defectelor</b>
Vibrații, deplasări și zgomote puternice ale aparatului în timpul centrifugării.	Aparatul este îndreptat corect. ▶ Îndreptați aparatul. → <i>Pagina 15</i>
	Picioarele aparatului nu sunt fixate. ▶ Fixați picioarele aparatului. → <i>Pagina 15</i>
	Siguranțele pentru transport nu sunt scoase. ▶ Scoateți siguranțele pentru transport.
Turația înaltă de centrifugare nu a fost atinsă.	Aparatul compensează dezechilibrul reducând turația de centrifugare. Nu sunt necesare intervenții.
Durata programului se modifică în timpul procesului de spălare.	Nu este o defecțiune. Desfășurarea programului este optimizată electronic, este activat un ciclu de clătire suplimentar din cauza unei cantități mari de spumă sau dezechilibrul este compensat. Nu sunt necesare intervenții.
Vâjâit, șuierături sau zgomote de aspirare.	Nu este o defecțiune. Se introduce apă pentru procesul de clătire sau soluția de spălare este evacuată. Nu sunt necesare intervenții.
Zgomot de zdrăgănit, zăngănit în pompa pentru soluția de spălare.	În interiorul pompei pentru soluția de spălare sunt corpuri străine. ▶ Curățați pompa pentru soluție de spălare. → <i>Pagina 32</i>
Reziduuri de detergent pe rufe.	Detergentul poate conține reziduuri insolubile în apă, care se depun pe rufe. ▶ Porniți programul <b>Rinse</b>  sau periați rufe după uscarea.
După finalizarea programului  <b>Iron Assist</b> , pe rufe din fibre textile se formează urme de umiditate.	Picăturile de apă din tambur sau de pe hublou au umezit rufe din fibre textile. Picăturile sunt cauzate fie de aburul condensat, fie de umiditatea reziduală a programului de spălare anterior. ▶ Călcați rufe din fibre textile sau așezați-le pe umezașe pentru a se usca.
După centrifugare, rufe sunt prea ude.	A fost setată o turație de centrifugare prea mică. ▶ Porniți programul <b>Spin</b>  . ▶ La următorul proces de spălare setați o turație de centrifugare mai mare.
	Aparatul compensează dezechilibrul reducând turația de centrifugare. <b>1.</b> Introduceți din nou rufe în tambur. <b>2.</b> Porniți programul <b>Spin</b>  .

<b>Defecțiune</b>	<b>Cauzele și remedierea defectelor</b>
Articolele vestimentare se șifonează.	<p>Programul selectat nu este adecvat pentru tipul de material textil introdus în aparat.</p> <ul style="list-style-type: none"> <li>▶ Setati un program adecvat. → <i>Pagina 21</i></li> </ul> <hr/> <p>A fost setată o turație de centrifugare prea mare.</p> <ul style="list-style-type: none"> <li>▶ La următorul proces de spălare setați o turație de centrifugare mai mică.</li> </ul> <hr/> <p>Încărcarea nu a fost efectuată în mod corespunzător.</p> <ul style="list-style-type: none"> <li>▶ Țineți cont de gradul maxim de încărcare aferent fiecărui program. → <i>Pagina 21</i></li> <li>▶ Pregătiți rufe. → <i>Pagina 26</i></li> </ul>
Se scurge apă de la furtunul de alimentare cu apă.	<p>Furtunul de alimentare cu apă nu este racordat corect sau este deteriorat.</p> <ul style="list-style-type: none"> <li>▶ Verificați instalarea furtunului de alimentare cu apă. → <i>Pagina 11</i></li> </ul> <p>Înlocuiți furtunul de alimentare cu apă, dacă este deteriorat.</p>
Se scurge apă de la furtunul de evacuare a apei.	<p>Furtunul de evacuare a apei nu este racordat corect sau este deteriorat.</p> <ul style="list-style-type: none"> <li>▶ Verificați instalarea furtunului de evacuare a apei. → <i>Pagina 11</i></li> </ul> <p>În caz de deteriorare, înlocuiți furtunul de evacuare a apei.</p>
Se scurge apă pe sub hublou.	<p>Hubloul este murdar sau manșonul provoacă o neetanșeitare.</p> <ul style="list-style-type: none"> <li>▶ Curățați hublul și manșonul.</li> </ul>
Detergentul sau balsamul picură de pe garnitură și se acumulează pe ușă sau în pliu garniturii.	<p>În sertarul pentru detergent este prea mult detergent sau balsam.</p> <ul style="list-style-type: none"> <li>▶ Atunci când dozați, țineți cont de marcajul de la sertarul pentru detergent. → <i>Pagina 28</i></li> </ul>
În compartimentul ☼ se află apă reziduală.	<p>Caseta din compartimentul ☼ este blocată.</p> <ul style="list-style-type: none"> <li>▶ Curățați sertarul pentru detergent. → <i>Pagina 31</i></li> </ul>
Balsamul de rufe rămâne în sertarul pentru detergent.	<p>Utilizarea balsamului de rufe nu este prevăzută pentru programul selectat.</p> <ul style="list-style-type: none"> <li>▶ Verificați dacă balsamul de rufe poate fi utilizat pentru programul selectat. → <i>Pagina 21</i></li> </ul>
În interiorul aparatului s-au format depuneri.	<p>Umiditatea și resturile de detergent pot favoriza dezvoltarea de bacterii.</p> <ul style="list-style-type: none"> <li>▶ Curățați tamburul. → <i>Pagina 31</i></li> <li>▶ Când nu utilizați aparatul, lăsați deschise hubloul și sertarul pentru detergent astfel încât apa reziduală să se poată evapora.</li> </ul>

## 17.1 Deblocarea de urgență

### Deblocarea hubloului

**Cerință:** Pompa pentru soluția de spălare este goală. → *Pagina 32*

- ATENȚIE** – Apa care se scurge poate duce la pagube materiale.
  - ▶ Nu deschideți hubloul dacă apa este vizibilă prin acesta.

Trageți în jos mecanismul de deblocare de urgență cu ajutorul unei scule și eliberați-l.

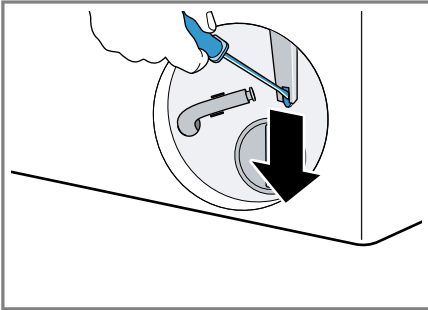

- ✓ Sistemul de blocare a hubloului este deblocat.
- Introduceți și blocați clapeta pentru întreținere.
  - Închideți clapeta pentru întreținere.

## 18 Transport, depozitare și eliminare

### 18.1 Demontarea aparatului

- Închideți robinetul de apă.
- Deconectați aparatul. → *Pagina 29*
- Scoateți din priză ștecherul aparatului.
- Evacuați soluția de spălare. → *"Curățarea pompei pentru soluția de spălare", Pagina 32*
- Demontați furtunurile.

### 18.2 Fixarea siguranțelor de transport

Pentru a preveni deteriorarea aparatului în timpul transportului, asigurați-l cu siguranțele de transport.

- Scoateți capacul<sup>1</sup> cu ajutorul unei șurubelnițe.

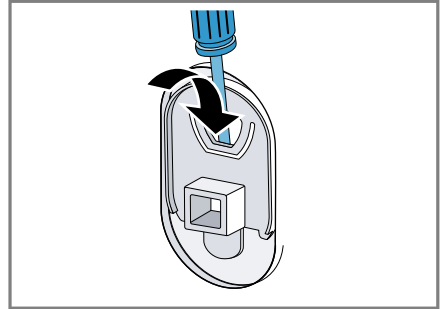

Păstrați capacul.

- Montați cele 4 siguranțe pentru transport.

### 18.3 Repunerea în funcțiune a aparatului

- ▶ Pentru informații suplimentare, consultați secțiunile Instalarea și racordarea → *Pagina 11* și Pornirea procesului de evacuare a apei reziduale → *Pagina 16*.

### 18.4 Predarea aparatului vechi

Datorită reciclării ecologice se pot refolosi materii prime valoroase.

#### ⚠ AVERTISMENT

#### Pericol de afectare a sănătății!

Copii se pot închide în mașină și astfel își pot pune viața în pericol.

- ▶ Nu este permisă instalarea aparatului în spatele unei uși care se poate închide, al unei uși glisante sau al unei uși cu o balama pe partea opusă aparatului, care îm-

<sup>1</sup> Numărul capacelor de acoperire variază în funcție de model.

## ro Serviciul clienți

piedică deschiderea completă a aparatului.

- ▶ În cazul aparatelor scoase din uz, scoateți din priză ștecherul cablului de alimentare electrică, apoi tăiați cablul de alimentare electrică și distrugeți sistemul de blocare a ușii aparatului astfel încât ușa aparatului să nu mai poată fi blocată.
- 1. Scoateți ștecherul cablului de racordare la rețea din priză.
- 2. Separați cablul de alimentare.
- 3. Eliminați în mod ecologic aparatul. Informații despre modalitățile curente de eliminare ecologică a aparatelor pot fi obținute de la distribuitorii comerciali de specialitate, dar și de la primăria sau administrația locală.



Acest aparat este marcat corespunzător directivei europene 2012/19/UE în privința aparatelor electrice și electronice vechi (waste electrical and electronic equipment – WEEE).

Directiva prescrie cadrul pentru o preluare înapoi, valabilă în întreaga UE, și valorificarea aparatelor vechi.

## 19 Serviciul clienți

Piese de schimb originale, relevante pentru siguranță, conform Regulamentului corespunzător referitor la designul ecologic, se procură de la unitatea noastră de service abilitată, pentru o durată de minim 10 ani de la punerea în circulație în interiorul Spațiului Economic European.

În plus, de la unitatea noastră de service abilitată puteți achiziționa și alte

pieșe de schimb originale, care sunt relevante pentru siguranță și care sunt disponibile pentru achiziționare timp de până la 15 ani de la punerea aparatului pe piață.

Pentru informații suplimentare, contactați unitatea noastră de service abilitată.

**Observație:** Reparațiile efectuate de personalul din cadrul unității de service abilitate în cadrul perioadei de garanție acordate de producător, în condițiile impuse de acesta, sunt gratuite.

Informații detaliate despre perioada și condițiile de garanție din țara dumneavoastră pot fi găsite, prin intermediul codului QR, pe documentul anexat referitor la contactele pentru service și condițiile de garanție, la distribuitorul local sau la unitatea noastră de service abilitată sau pe site-ul nostru web.

Datele de contact ale unității de service abilitate pot fi găsite, prin scanearea codului QR, pe documentul anexat referitor la contactele pentru service și condițiile de garanție, precum și pe site-ul nostru web.

### 19.1 Numărul de produs (Nr. E) și numărul de fabricație (FD)

Dacă apeleți la serviciul pentru clienți, trebuie să menționați numărul de identificare a produsului (E-Nr.) și numărul de fabricație (FD), pe care le găsiți pe plăcuța de identificare a aparatului.

În funcție de model, plăcuța cu date tehnice se află:











- pe partea interioară a hubloului.
- sub deschiderea tamburului.
- pe partea interioară a clapetei de întreținere.

▪ pe partea posterioară a aparatului.  
Pentru găsi rapid și ușor datele aparatului dvs. și numărul de telefon al

serviciului pentru clienți le puteți nota undeva să le aveți la îndemână.

## 20 Valori de consum

Următoarele informații sunt prezentate conform directivei UE privind proiectarea ecologică. Valorile specificate pentru alte programe decât **Eco 40-60** sunt doar valori orientative și au fost emise în conformitate cu standardul EN60456 aflat în vigoare.

Program	Încărcare (kg)	Durata programului (h:min) <sup>1</sup>	Consum de energie (kWh/ciclu) <sup>1</sup>	Consum de apă (l/ciclu) <sup>1</sup>	Temperatură maximă (°C) 5 min <sup>1</sup>	Turație de centrifugare (rot/min) <sup>1</sup>	Umiditate reziduală (%) <sup>1</sup>
Eco 40-60 <sup>2</sup>	8,0	3:25	0,820	62,0	38	1351	53,00
Eco 40-60 <sup>2</sup>	4,0	2:38	0,350	37,0	28	1351	53,00
Eco 40-60 <sup>2</sup>	2,0	2:38	0,190	30,0	24	1351	55,70
Cottons  20 °C	8,0	3:29	0,420	85,0	23	1400	55,00
Cottons  40 °C	8,0	3:29	1,210	85,0	43	1400	55,00
Cottons  40 °C + Pre-wash 	8,0	4:03	1,340	93,0	44	1400	55,00
Cottons  60 °C	8,0	3:29	2,020	85,0	62	1400	55,00
Easy Care  40 °C	4,0	2:29	0,850	70,0	44	1200	35,00
Quick Mix    40 °C	4,0	1:00	0,670	51,0	41	1400	54,00
 Wool  30 °C	2,0	0:40	0,230	44,0	26	800	33,00

<sup>1</sup> Valorile efective se pot abate de la valorile prezentate în funcție de unii factori de influență precum presiunea apei, duritatea și temperatura de intrare, temperatura ambianță, tipul, cantitatea și gradul de murdărie a rufelor, tipul de detergent utilizat, fluctuațiile de tensiune și funcțiile suplimentare selectate.

<sup>2</sup> Programul de testare conform directivei UE privind proiectarea ecologică și directiva UE privind etichetarea energetică, cu apă rece (15 °C).

## 21 Date tehnice

Înălțime aparat	84,5 cm
Lățime aparat	59,8 cm
Adâncimea aparatului	59,0 cm
Adâncimea aparatului cu ușa închisă	63,2 cm
Adâncimea aparatului cu ușa deschisă	104,9 cm
Greutate	72,1 kg
Cantitate maximă de încărcare	8,0 kg
Tensiune din rețea	220-240 V, 50 Hz
⇒ Protecție minimă la instalare	10 A
Putere nominală	2300 W
Putere absorbită	<ul style="list-style-type: none"> <li>▪ Mod oprit: 0,50 W</li> <li>▪ Mod inactiv: 0,50 W</li> </ul>
Presiunea apei	<ul style="list-style-type: none"> <li>▪ Minimum: 100 kPa (1 bar)</li> <li>▪ Maximum: 1000 kPa (10 bari)</li> </ul>
Lungimea furtunului de alimentare cu apă	150 cm
Lungimea furtunului de evacuare a apei	150 cm
Lungime cablu de alimentare electrică	160 cm

Pentru informații suplimentare privind modelul dumneavoastră, accesați site-ul web <https://eprel.ec.europa.eu/qr/2268577><sup>1</sup>. Acest site web are o legătură la baza de date EPREL oficială a UE, pentru înregistrarea produselor.

<sup>1</sup> Este valabil numai pentru țările din Spațiul Economic European









## Vă mulțumim că ați achiziționat un aparat Bosch!

Înregistrați-vă acum noul dvs. aparat la MyBosch și profitați direct de:

- **Recomandări și sfaturi de specialitate pentru aparatul dvs**
- **Opțiuni de prelungire a garanției**
- **Reduceri pentru accesorii și piese de schimb**
- **Manual de utilizare digital și toate datele aparatului la îndemână**
- **Acces simplu la service pentru aparate electrocasnice de la Bosch**

Înregistrare gratuită și simplă – chiar și pe dispozitive mobile:

[www.bosch-home.com/welcome](http://www.bosch-home.com/welcome)



## Aveți nevoie de ajutor? Îl veți găsi aici.

Consiliere de specialitate pentru aparatele dvs. Bosch, ajutor în caz de probleme sau o reparație executată de experții Bosch.

Aflați totul despre multiplele posibilități prin care vă poate sprijini Bosch:

[www.bosch-home.com/service](http://www.bosch-home.com/service)

Datele de contact sunt specificate în lista de service anexată.

**BSH Hausgeräte GmbH**

Carl-Wery-Straße 34

81739 München, GERMANY

[www.bosch-home.com](http://www.bosch-home.com)

A Bosch Company



**9002045294** (060128)

ro