

**Register Now**   
[www.delonghi.com/register](http://www.delonghi.com/register)

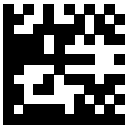

5713248488

---

ECAM45X.5Y - 45X.7Y

# ELETTA EXPLORE

APARAT DE PREPARAT CAFEA  
Instrucțiuni de utilizare



Instructions videos available at:  
<http://eletta-explore.delonghi.com>

---

**DeLonghi**

**A**

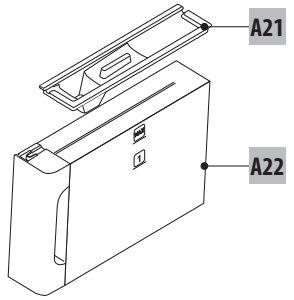
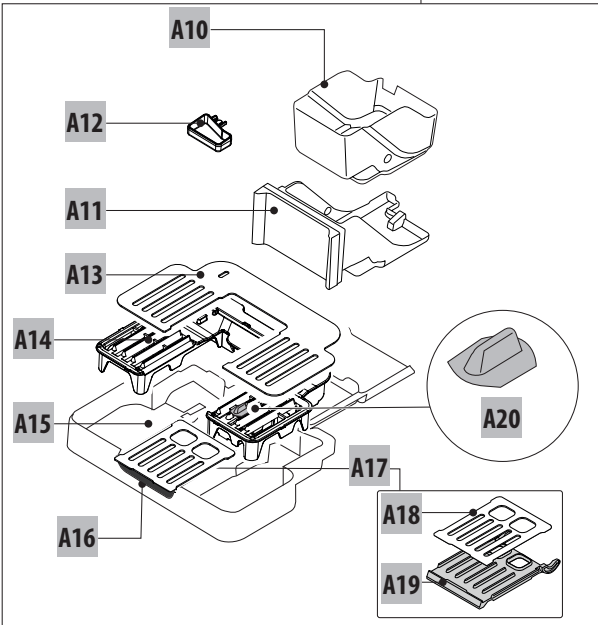
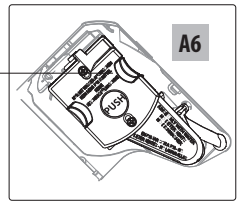
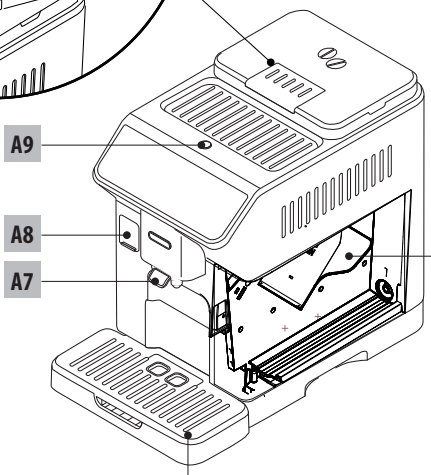
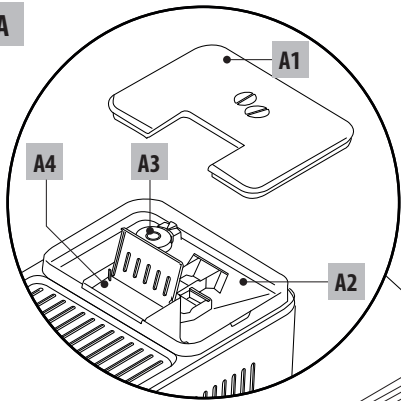

**B C**

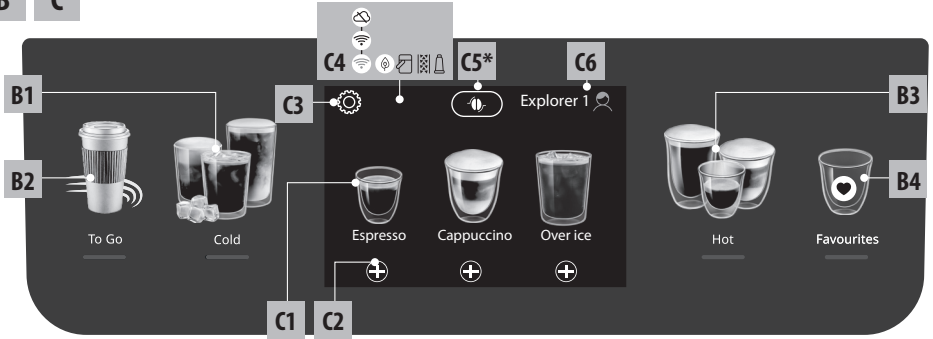

**D\***

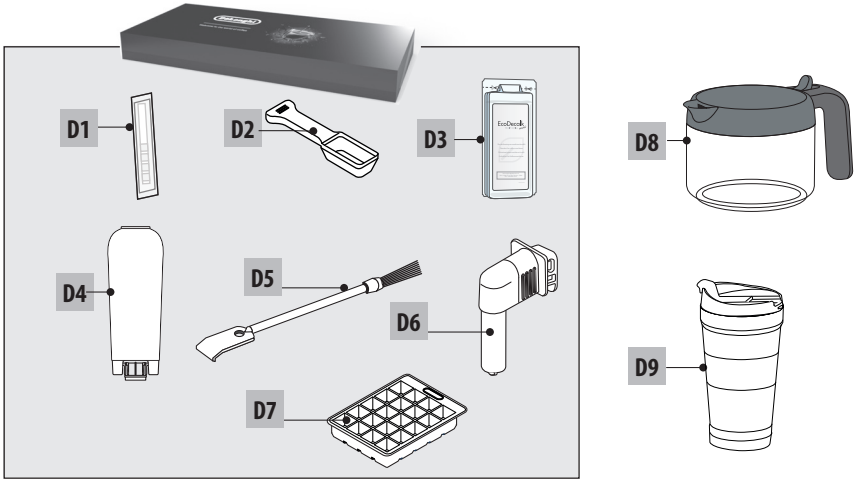

**E**

**Hot**

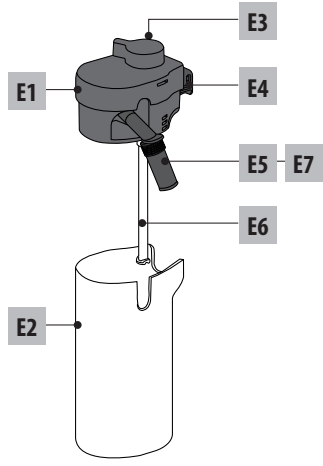

**F**

**Cold**

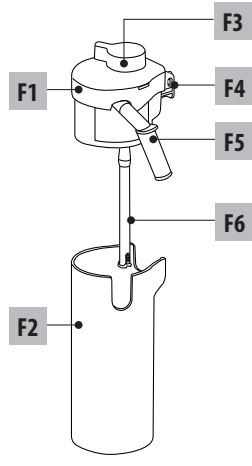

## CUPRINS

<b>1. INTRODUCERE</b> .....	<b>32</b>
1.1 Litere între paranteze .....	32
1.2 Probleme și soluții .....	32
1.3 Descărcați aplicația! .....	32
<b>2. DESCRIERE</b> .....	<b>32</b>
2.1 Descrierea aparatului (A) .....	32
2.2 Descrierea panoului de comandă (B) .....	32
2.3 Descrierea homepage (pagină principală) (C) .....	32
2.4 Descrierea accesoriilor (D) (*diferă în funcție de model) .....	33
2.5 Descrierea carafei cu lapte (hot) (E) .....	33
2.6 Descrierea carafei cu lapte (cold) (F) .....	33
<b>3. PRIMA PUNERE ÎN FUNCȚIUNE A ESPRESSORULUI</b> ☺ .....	<b>33</b>
<b>4. PORNIREA ESPRESSORULUI</b> ☺ .....	<b>34</b>
<b>5. OPRIREA APARATULUI</b> .....	<b>34</b>
<b>6. SETĂRILE MENIULUI</b> ☺ .....	<b>34</b>
6.1 Clătire .....	34
6.2 Decalcifiere .....	35
6.3 Conectivitate (doar anumite modele) .....	35
6.4 Reglarea gradului de măcinare .....	35
6.5 Temperatură cafea .....	35
6.6 Limbi .....	36
6.7 Crearea și modificarea profilurilor .....	36
6.8 Setare Opre automată .....	36
6.9 General .....	36
6.10 Filtru de apă .....	36
6.11 Duritate apă .....	36
6.12 Valori din fabrică .....	36
6.13 Golește circuitul .....	36
6.14 Statistici .....	37
<b>7. SELECTAREA BĂUTURILOR</b> .....	<b>37</b>
<b>8. PREPARAREA BĂUTURILOR CU CAFEA</b> ☺ ...	<b>38</b>
8.1 Pregătirea espressorului pentru băuturile cu cafea .....	38
8.2 Băuturi cu cafea cu selectare directă .....	38
8.3 Personalizarea băuturii .....	38
8.4 Prepararea băuturii folosind cafea pre-măcinată .....	39
8.5 Bean Adapt Technology & Espresso SOUL ...	39
8.6 Indicații generale pentru prepararea băuturilor pe bază de cafea .....	39
8.7 Recomandări pentru o cafea mai fierbinte ..	40
8.8 Carafă de cafea .....	40
8.9 Curățarea carafei de cafea .....	40
<b>9. PREPARAREA BĂUTURILOR PE BAZĂ DE LAPTE</b> ☺ .....	<b>40</b>
9.1 Prepararea carafelor pentru lapte (E și F) .....	40
9.2 Ce lapte să folosiți? .....	41
9.3 Umplerea și cuplarea carafelor pentru lapte ..	41
9.4 Reglarea cantității de spumă .....	41
9.5 Prepararea băuturilor cu lapte .....	42
9.6 Curățarea carafelor pentru lapte după fiecare utilizare .....	42
<b>10. PREPARAREA APEI CALDE ȘI A CEAIULUI</b> ☺ ..	<b>42</b>
10.1 Pregătirea espressorului .....	42
10.2 Prepararea ceaiului cald .....	43
10.3 Distribuirea apei calde .....	43
<b>11. BĂUTURI FAVOURITES (PREFERATE)</b> ☺ ....	<b>43</b>
<b>12. PREPARAREA BĂUTURILOR „TO GO”</b> ☺ ....	<b>43</b>
12.1 Curățarea cării travel mug după fiecare utilizare .....	44
<b>13. FUNCȚIE „MY” (NUMAI BĂUTURI „HOT”)</b> ☺ ..	<b>44</b>
<b>14. SELECTAREA PROFILULUI PROPRIU</b> ☺ .....	<b>44</b>
<b>15. CURĂȚARE</b> ☺ .....	<b>45</b>
15.1 Curățarea aparatului .....	45
15.2 Curățarea circuitului intern al aparatului ...	45
15.3 Curățarea recipientului pentru zaț .....	45
15.4 Curățarea tăvii de picurare și a grătarului tăvii .....	46
15.5 Curățarea interiorului aparatului .....	46
15.6 Curățarea rezervorului pentru apă .....	46
15.7 Curățarea pâlniei pentru introducerea cafelei pre-măcinate .....	46
15.8 Curățarea infuzorului .....	47
15.9 Curățarea carafelor pentru lapte (E) și (F) ...	47
<b>16. DECALCIFIERE</b> ☺ .....	<b>48</b>
<b>17. PROGRAMAREA DURITĂȚII APEI</b> .....	<b>49</b>
17.1 Măsurarea durității apei .....	49
17.2 Setarea durității apei .....	49
<b>18. FILTRU DE DEDURIZARE A APEI</b> .....	<b>50</b>
18.1 Instalarea filtrului .....	50
18.2 Înlocuirea sau scoaterea filtrului .....	50
<b>19. DATE TEHNICE</b> .....	<b>51</b>
19.1 Recomandări pentru un Consum Redus de Energie .....	51
<b>20. MESAJE AFIȘATE PE DISPLAY</b> .....	<b>51</b>
<b>21. REMEDIEREA PROBLEMELOR</b> .....	<b>54</b>

## 1. INTRODUCERE

Vă mulțumim pentru că ați ales acest aparat automat pentru cafea și cappuccino.

Vă rugăm să dedicați câteva minute lecturii acestor instrucțiuni de utilizare. În felul acesta veți evita să vă expuneți pericolelor sau să produceți daune aparatului.

### 1.1 Litere între paranteze

Literele dintre paranteze corespund descrierii aparatului (pag. 2-3).

### 1.2 Probleme și soluții

În cazul în care întâmpinați probleme, încercați mai întâi să le rezolvați urmând instrucțiunile din cuprinsul capitolelor „20. Mesaje afișate pe display” și „21. Remedierea problemelor”.

Dacă acestea se dovedesc a fi ineficiente, sau pentru a solicita lămuriri suplimentare, vă recomandăm să contactați serviciul de asistență clienți, telefonând la numărul indicat în fișa „Asistență clienți”, anexată.

Dacă țara dumneavoastră nu se regăsește printre țările din lista din fișă, telefonați la numărul indicat pe certificatul de garanție. Pentru eventualele reparații, adresați-vă exclusiv Serviciului de Asistență Tehnică De'Longhi. Adresele sunt enumerate în certificatul de garanție anexat aparatului.

### 1.3 Descărcați aplicația!



Descărcați Aplicația și creați-vă contul, urmând indicațiile din aplicația respectivă.

În cadrul aplicației găsiți informații, recomandări, lucruri interesante din lumea cafelei și puteți avea la îndemână toate informațiile privind espressorul dvs.

VERIFICĂ DACĂ APLICAȚIA ESTE DISPONIBILĂ ÎN ȚARA TA:

[app-availability.delonghi.com](http://app-availability.delonghi.com)

#### Modele cu conexiune WiFi

Pe modelele conectate, este posibilă gestionarea de la distanță a unor funcții din aplicația App Coffee Link.

 Acest simbol marchează funcțiile ce pot fi gestionate sau consultate în aplicație.

De asemenea, aveți posibilitatea de a crea noi băuturi și de a le salva în memoria aparatului dumneavoastră.

#### Rețineți:

- Pentru a accesa funcțiile prin intermediul aplicației, activați conectivitatea, din meniul setări al aparatului (consultați „6.3 Conectivitate (doar anumite modele)”).

- Verificați dispozitivele compatibile, pe “compatibledevices.delonghi.com”.

## 2. DESCRIERE

### 2.1 Descrierea aparatului (A)

- A1. Capac recipient boabe
- A2. Recipient pentru boabe
- A3. Buton de reglare răsniță
- A4. Pâlnie cafea pre-măcinată
- A5. Ușiță infuzor
- A6. Infuzor detașabil
- A7. Duză cafea cu înălțime reglabilă
- A8. Conector accesorii
- A9. Tasta : pentru a porni sau a opri espressorul (stand-by)
- A10. Recipient pentru zaț de cafea
- A11. Suport recipient pentru zaț de cafea
- A12. Tăviță colectare condens
- A13. Tavă suport cești
- A14. Grătar tavă
- A15. Tăviță de colectare a picăturilor
- A16. Compartiment pentru travel mug
- A17. Ansamblu ușiță compartiment pentru travel mug
- A18. Grătar ușiță
- A19. Suport grătar ușiță
- A20. Indicator nivel apă din tăviță de colectare a picăturilor
- A21. Capac rezervor apă
- A22. Rezervor de apă



### 2.2 Descrierea panoului de comandă (B)

- B1. Meniu băuturi „Cold” (reci)
- B2. Meniu băuturi „To go” (la pachet)
- B3. Meniu băuturi „Hot” (calde)
- B4. Meniu băuturi „Favourites” (preferate)





### 2.3 Descriere homepage (pagina principală) (C)

- C1. Băuturi ce se pot selecta (selectare directă)
- C2. Pentru a vizualiza și, eventual, personaliza setările băuturii
- C3. Meniu setări aparat
- C4. Indicatoare luminoase:

#### \*Numai modele conectate:

-  Espressor pe așteptare prima conexiune
-  Indicator luminos WiFi activat
-  Indicator luminos lipsă rețea

#### Toate modelele:

-  Indicator luminos consum redus de energie activat
-  Indicator luminos solicitare curățare carafă de lapte
-  Indicator luminos solicitare decalcifiere
-  Indicator luminos filtru consumat

- C5. Bean Adapt Technology (activați din aplicație): consultați „8.5 Bean Adapt Technology & Espresso SOUL” (\*doar la unele modele)
- C6. Profile ce se pot personaliza (consultați „14. Selectarea profilului propriu u”)

## 2.4 Descrierea accesoriilor (D) (\*diferă în funcție de model)

### Accesorii incluse în Starter pack:

- D1. Bandă reactivă „Total Hardness Test”
- D2. Măsură pentru dozarea cafelei pre-măcinate
- D3. Decalcifiere
- D4. Filtru de dedurizare a apei
- D5. Pensulă pentru curățare
- D6. Distribuitor apă caldă
- D7. Tăviță pentru cuburi de gheață

- D8. Carafă cafea
- D9. Travel mug

## 2.5 Descrierea carafei cu lapte (hot) (E)



- E1. Capac carafă lapte
- E2. Recipient lapte
- E3. Buton pentru reglare spumă/curățare (Clean)
- E4. Racord-cuplaj carafă lapte (se poate scoate pentru curățare)
- E5. Distribuitor lapte (cu înălțime reglabilă)
- E6. Tub preluare lapte (din silikon)
- E7. Extensie distribuitor lapte

## 2.6 Descrierea carafei cu lapte (cold) (F)



- F1. Capac carafă lapte
- F2. Recipient lapte
- F3. Buton pentru reglare spumă/curățare (Clean)
- F4. Racord-cuplaj carafă lapte (se poate scoate pentru curățare)
- F5. Distribuitor lapte
- F6. Tub de preluare a laptelui (din plastic rigid)

## 3. PRIMA PUNERE ÎN FUNCȚIUNE A ESPRESSORULUI

### Rețineți:

- Eventualele urme de cafea din espresso se datorează probelor de configurare la care a fost supus aparatul, înainte

de introducerea pe piață și sunt o dovadă a atenției deosebite pe care o acordăm produsului.

- La prima utilizare, clățiți cu apă caldă toate accesoriile detașabile (carafa pentru lapte (E) și (F), cana travel mug\* (D9), carafa pentru cafea\* (D8), rezervorul pentru apă (A21) și (A22)) ce urmează să intre în contact cu apa sau cu laptele. Se recomandă spălarea carafelor pentru apă, în mașina de spălat vase.
  - Vă recomandăm să personalizați cât mai curând durezza apei, urmând procedura descrisă în capitolul „17. Programarea durezzații apei”.
1. Conectați aparatul la rețeaua electrică (fig. 1).

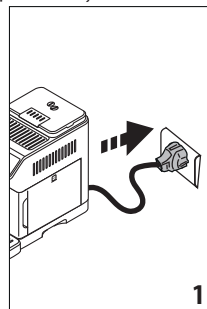

2. Apăsăți pe stegulețul corespunzător limbii dorite și confirmați alegerea, apăsând pe „Gata”.

Urmați apoi instrucțiunile afișate pe display-ul espresso-ului:

3. Scoateți rezervorul pentru apă (A22) (fig. 2), umpleți până la linia MAX cu apă proaspătă (fig. 3);

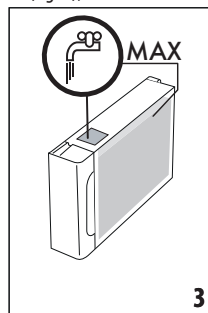
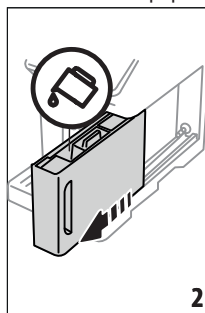

4. Introduceți la loc rezervorul, și apoi confirmați apăsând pe „Înainte”;
5. Umpleți recipientul pentru boabe (A2) (fig. 4) și apoi confirmați, apăsând pe „Înainte”.

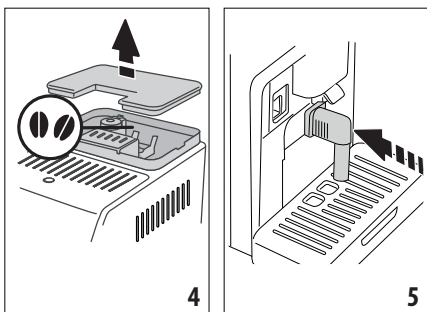

6. Introduceți distribuitorul de apă caldă (D6) pe racordul pentru accesorii (A8) (fig.5) și așezați un recipient cu capacitatea de cel puțin 200 ml, dedesubtul distribuitorului de cafea (A7) și al distribuitorului de apă caldă (fig. 6);

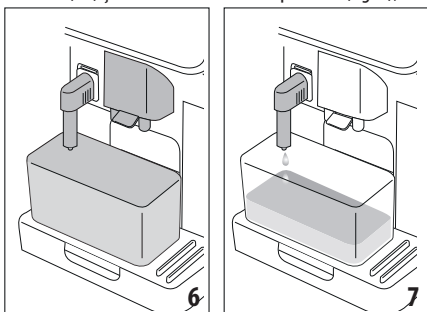

7. Apăsați „Ok” pentru a umple circuitul cu apă: espressoorul va distribui apă, din distribuitorul de apă caldă (fig. 7);  
8. După ce curgerea s-a terminat, espressoorul va trece la faza de încălzire, efectuând un ciclu de clătire, cu apă caldă care va curge din distribuitorul de cafea (fig. 8).

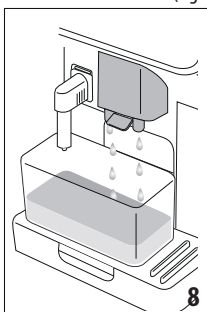

La finalul ciclului de încălzire, espressoorul va rula un tutorial privind utilizarea espressourului.

#### Rețineți:

- La prima utilizare, va trebui să preparați un număr de 4-5 cappuccino, până când aparatul va începe să dea cele mai bune rezultate.

- La prima utilizare, circuitul pentru apă este gol. Din acest motiv, este posibil ca aparatul să facă mult zgomot: zgomotul se va atenua, pe măsură ce se va umple circuitul.

## 4. PORNIREA ESPRESSORULUI

### Rețineți:

- La fiecare pornire, aparatul efectuează automat un ciclu de preîncălzire și de clătire, care nu poate fi întrerupt. Aparatul va fi gata de utilizare doar după efectuarea acestui ciclu.
- Pentru a porni espressoorul, apăsați tasta  (A9) (fig. 9): espressoorul va porni

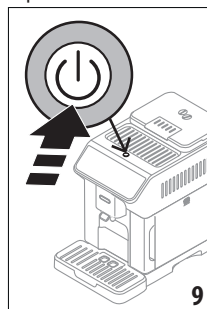

- După finalizarea ciclului de încălzire, va începe o fază de clătire cu apă caldă ce va curge din distribuitorul de cafea (A7); în felul acesta, pe lângă faptul că încălzește cazanul, espressoorul asigură și circulația apei calde prin conductele interne, pentru a le încălzi și pe acestea.

## 5. OPRIREA APARATULUI

La fiecare oprire, aparatul efectuează un ciclu automat de clătire, în cazul în care a fost preparată o cafea.

- Pentru a închide espressoorul, apăsați tasta  (A9) (fig. 9).
- Dacă este prevăzut, aparatul va efectua ciclul de clătire cu apă caldă ce curge din duza de cafea (A7) și apoi se va opri (stand-by).

### Rețineți:

Dacă espressoorul nu va fi utilizat pe o perioadă lungă de timp, deconectați espressoorul de la rețeaua electrică, după ce mai întâi l-ați închis.

### Atenție!

Nu scoateți niciodată ștecherul din priză, când espressoorul este pornit.

## 6. SETĂRILE MENIULUI

### 6.1 Clătire

Folosind această funcție, apa caldă va curge din distribuitorul de cafea (A7) (și, dacă este cuplat, din distribuitorul de apă caldă (D6)) în felul acesta curățând și încălzind circuitul interior al espressourului.



Așezați sub distribuitor un vas cu capacitatea minimă de 100 ml (fig. 6).

Pentru a activa această funcție, procedați după cum urmează:

1. Apăsăți pe meniul setări (C3);
2. Accesați rubrica „Clătire”;
3. Apăsăți pe „Ok” pentru a porni clătirea: după câteva secunde va începe să curgă apă caldă, care va curăța și va încălzi circuitul intern al espressorului (fig. 7-8);
4. Pentru a întrerupe clătirea, apăsați „Stop” sau așteptați întreruperea automată.

#### Rețineți:

- În cazul unor perioade de neutilizare a aparatului de peste 3-4 zile, se recomandă ca, după repornirea aparatului, să se efectueze 2-3 clătiri, înainte de utilizarea acestuia;
- Este normal ca, după efectuarea acestei funcții, să rămână apă în recipientul pentru zațul de cafea (A10).

## 6.2 Decalcifiere



Pentru instrucțiunile privind procedura de decalcifiere, consultați capitolul „16. Decalcifiere u”.

## 6.3 Conectivitate (doar anumite modele)

Folosind această funcție, se poate activa sau dezactiva conectivitatea aparatului. Procedați după cum urmează:

1. Apăsăți pe meniul setări (C3);
2. Derulați paginile, până la afișarea rubricii „Conectivitate”;
3. Apăsăți pe „Înainte”;
4. Activați conexiunea Wi-Fi și controlul de la distanță (posibil prin intermediul Aplicației De’longhi Coffee Link);
5. Pe ecran va fi afișat codul PIN al aparatului, necesar pentru a vă conecta din Aplicație;
6. Apăsăți „<” pentru a reveni la meniul setări;
7. Apăsăți „X” pentru a reveni la pagina principală (C), cu noua selecție memorată.

Pe pagina principală va fi afișat simbolul (C4) corespunzător stării conexiunii, alternat cu celelalte simboluri (de ex. decalcifiere etc.)

Simbol afișat pe pagina principală	Semnificație
	Conectivitate activată: espressorul este pe așteptarea primei conexiuni
	Aparatul este conectat
	Aparatul este conectat la rețeaua Wi-Fi din locuință, dar rețeaua nu este activă, sau cloud-ul nu poate fi accesat

Simbol afișat pe pagina principală	Semnificație
--	Conexiunea a fost dezactivată. Pentru a o activa, accesați meniul Setări (C3)

#### Rețineți:

- În cazul în care conexiunea de la distanță este dezactivată, anumite funcții ale aplicației nu vor fi disponibile (de ex. prepararea băuturilor).
  - În cazul în care se modifică numele sau parola rețelei WiFi sau vă conectați la o nouă rețea WiFi, va trebui să efectuați procedura de resetare, conform indicațiilor de mai jos:
1. Urmați instrucțiunile de mai sus, de la punctul 1 la punctul 3;
  2. Apăsăți „Resetează”;
  3. Apăsăți „Ok” pentru a confirma anularea setărilor de rețea;
  4. Conectați-vă din nou cu aplicația, selectând noile date de acces.

## 6.4 Reglarea gradului de măcinare

Espressorul rulează un tutorial pentru a vă descrie cum să reglați corect gradul de măcinare și să obțineți cele mai bune rezultate:

1. Apăsăți pe meniul setări (C3);
2. Derulați paginile, până la afișarea rubricii „Reglare măcinare”;
3. Apăsăți pe „În contin.”, pentru a viziona tutorialul cu descrierea modului de reglare a măcinării.

#### Rețineți:

- Vă recomandăm să efectuați ulterioare modificări, numai după ce ați preparat cel puțin 3 cafele, ca urmare a procedurii descrise. În cazul în care sesizați din nou o preparare incorectă a cafelei, repetați procedura.
- Butonul de reglare (A3) trebuie rotit numai atunci când râșnița de cafea este în funcțiune, în faza inițială de preparare a băuturii de cafea.

## Modele cu Bean Adapt Technology

Vă recomandăm să accesați Bean Adapt Technology, în aplicația Coffee Link, pentru a seta corect acest parametru în funcție de boabele de cafea utilizate.

## 6.5 Temperatură cafea

Dacă doriți să modificați temperatura apei cu care se prepară cafeaua, procedați după cum urmează:

1. Apăsăți pe meniul setări (C3);
2. Derulați paginile, până la afișarea rubricii „Temperatură cafea”;
3. Apăsăți pe „Setează”;
4. Selectați temperatura dorită, dintre cele propuse;
5. Apăsăți „<” pentru a reveni la meniul setări.

#### Rețineți:

Modificarea temperaturii este mai eficientă în cazul băutilor lungi.

### Modele cu Bean Adapt Technology

Vă recomandăm să accesați Bean Adapt Technology, în aplicația Coffee Link, pentru a seta corect acest parametru în funcție de boabele de cafea utilizate.

## 6.6 Limbi

Dacă doriți să modificați limba ferestrei principale, procedați după cum urmează:

1. Apăsați pe meniul setări (C3);
2. Derulați paginile, până la afișarea rubricii „Limbi”;
3. Apăsați pe „Înainte”;
4. Apăsați pe stegulețul corespunzător limbii pe care doriți să o selectați (apăsați tasta „Înainte” sau „Înapoi” pentru a vizualiza toate limbile disponibile): afișajul optic se va actualiza imediat cu limba selectată;
5. Apăsați „<” pentru a reveni la meniul setări, cu noua alegere selectată;
6. Apăsați pe „X” pentru a reveni la pagina principală (C).

## 6.7 Crearea și modificarea profilurilor

Cu ajutorul acestei funcții, puteți modifica imaginea și culoarea pictogramei fiecărui profil. Pentru a personaliza pictograma, procedați după cum urmează:

1. Apăsați pe meniul setări (C3);
2. Derulați paginile, până la afișarea rubricii „Creează și modifică profiluri”;
3. Apăsați pe „Înainte”;
4. Pentru a crea un nou profil: apăsați pe „Aadaugă”;  
Pentru a modifica un profil existent: selectați profilul și apăsați pe „Modifică”;
5. Personalizați în funcție de preferințele proprii și apăsați pe „Salvează” pentru a confirma.
6. Apăsați pe „<” pentru a reveni la pagina principală (C), cu noua alegere memorată.

## 6.8 Setare Oprire automată

Funcția de oprire automată poate fi setată astfel încât espressoorul să se oprească după 15 sau 30 de minute, sau după 1 sau 3 ore de neutilizare.

Pentru a programa oprirea automată, procedați după urmează:

1. Apăsați pe meniul setări (C3);
2. Derulați paginile, până la afișarea rubricii „Setează oprirea automată”;
3. Selectați intervalul de timp dorit (15, 30 minute sau 1 oră sau 3 ore).
4. Apăsați „X” pentru a reveni la pagina principală (C), cu noua selecție memorată.

## 6.9 General

1. Apăsați pe meniul setări (C3);
  2. Derulați paginile până la afișarea rubricii „General”;
- În această rubrică, puteți activa sau dezactiva, cu o simplă atingere, următoarele funcții:
- „Semnal sonor”: când este activată, espressoorul emite o avertizare sonoră la fiecare operațiune.
  - “Consum redus de energie”: cu ajutorul acestei funcții se poate activa sau dezactiva modul consum redus de energie. Când această funcție este activată, se asigură un consum mai mic de energie, în conformitate cu legislația în vigoare la nivel european. Pentru a semnaliza activarea acestei funcții, pe pagina principală apare .
3. Apăsați „X” pentru a reveni la pagina principală (C), cu noua selecție memorată.

## 6.10 Filtru de apă

Pentru instrucțiunile referitoare la filtru (D4), consultați capitolul „18. Filtru de dedurizare a apei”.

## 6.11 Duritate apă

Pentru instrucțiuni privind setarea durității apei, consultați capitolul „17. Programarea durității apei”.

## 6.12 Valori din fabrică

Folosind această funcție se resetează toate setările din meniu și toate personalizările efectuate de utilizator, readucându-le la valorile din fabrică (cu excepția limbii, care rămâne cea deja setată și a statisticii).

Procedați după cum urmează:

1. Apăsați pe meniul setări (C3);
2. Derulați paginile până la afișarea rubricii „Valori din fabrică”;
3. Apăsați pe „Înainte”;
4. Selectați ce anume doriți să resetați: espressoorul sau doar un singur profil, după care apăsați pe „Înainte”;
5. Urmați respectivele instrucțiuni, până la confirmarea resetării prin apăsarea pe „Ok”: espressoorul va reveni la pagina principală (C).

### Rețineți:

După readucerea espressoorului (și nu doar a unui singur profil) la valorile din fabrică, espressoorul va rula din nou tutorialul introductiv.

## 6.13 Golește circuitul

Înainte de unele perioade de neutilizare, pentru a evita ca apa să înghețe în circuitele interioare sau înainte să duceți aparatul la un centru de asistență, se recomandă golirea circuitului hidraulic al aparatului.

Procedați după cum urmează:

1. Apăsați pe meniul setări (C3);

- Derulați paginile, până la afișarea rubricii „Golește circuitul”;
- Apăsăți pe “Ok” pentru a începe procedura ghidată;
- Scoateți, goliți și introduceți la loc recipientul pentru zață (A10) și tăvița de colectare a picăturilor (A15) (fig. 10), după care apăsați pe „Înainte”;

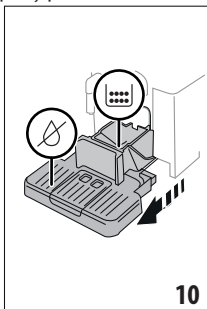

10

- Introduceți distribuitorul (D6) pe record (A8) (fig.5);
- Așezați dedesubtul distribuitorului un vas de 100ml (fig. 6). Apăsăți pe „Înainte”;
- Aparatul va efectua un ciclu de clătire cu apă caldă ce curge din distribuitor;
- După terminarea clătirii, scoateți rezervorul pentru apă (A22) (fig. 11) și goliți-l;
- Dacă este prevăzut, scoateți din rezervorul pentru apă filtrul de dedurizare a apei (D4) și apăsați pe „Înainte”;

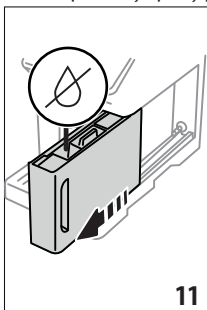

11

- Introduceți la loc rezervorul (gol) și apăsați pe „Înainte”;
- Așteptați până când aparatul efectuează ciclul de golire (Atenție: va curge apă caldă din distribuitor!). Pe măsură ce se va goli circuitul, aparatul poate emite un nivel mai ridicat de zgomot: acesta se încadrează însă în funcționarea normală a mașinii.
- La sfârșitul ciclului de golire, scoateți, goliți și introduceți la loc tava de picurare, după care apăsați pe “Înainte”;
- Apăsăți pe “Ok”: aparatul se va închide (standby).

La următoarea pornire a aparatului, procedați conform instrucțiunilor din capitoul „3. Prima punere în funcțiune a espressorului u”.

## 6.14 Statistici

La activarea acestei funcții vor fi afișate datele statistice ale aparatului. Pentru a le vizualiza, procedați în felul următor:

- Apăsăți pe meniul setări (C3);
- Derulați paginile, până la afișarea rubricii „Statistici” și a principalelor date statistice: pentru a vizualiza mai multe date, apăsați pe „În contin.”;
- Apăsăți pe „<” pentru a reveni la meniul setări.

## 7. SELECTAREA BĂUTURILOR

Espressorul dvs. vă permite să preparați o mare varietate de băuturi.

 băuturile marcate cu acest simbol sunt disponibile și în meniul „To Go”.

	Hot	Cold
Espresso	✓	✗
2x Espresso	✓	✗
Coffee	✓	✗
Doppio+	✓	✗
Long	✓	✗
Americano 	✓	✓
Carafă cafea	✓	✗
Over Ice 	✗	✓
Cappuccino 	✓	✓
Latte Macchiato 	✓	✓
Caffelatte 	✓	✓
Cappuccino Mix 	✓	✓
Espresso Macchiato	✓	✗
Flat White 	✓	✓
Cappuccino +	✓	✗
Cortado	✓	✗
Lapte 	✓	✓
		→

	Hot	Cold
Funcție Ceai	✓	✗
Apă caldă	✓	✗

De pe panou, accesați băutura dorită (Hot-Calde; Cold-Rece; To go-În cana travel mug), echipând espressorul cu accesoriile necesare.

## 8. PREPARAREA BĂUTURILOR CU CAFEA ☼

### 8.1 Pregătirea espressorului pentru băuturile cu cafea

#### Atenție!

Nu utilizați boabe de cafea verzi, caramelizate sau zaharosite, deoarece se pot lipi de râșniță, iar aceasta nu va mai funcționa.

1. Așezați 1 sau 2 cești sub distribuitorul de cafea (A7);
2. Coborați distribuitorul, astfel încât să îl apropiați cât mai mult posibil de ceașcă (fig. 12): veți obține astfel o cremă mai bună.

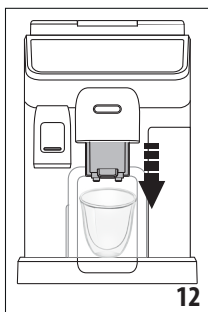

### 8.2 Băuturi cu cafea cu selectare directă

1. Apăsăți direct pe pagina principală (C) imaginea corespunzătoare cafelei dorite (C1) (de ex. Espresso, fig. 13);

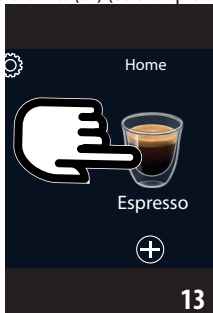

2. **Băutură cafea hot:** espressorul începe prepararea.  
**Băutură cafea cold:**
  - selectați dacă doriți o băutură „Iced” (rece) sau „Extra iced” (extra rece): apăsați pe „Înainte”;

- în funcție de alegerea precedentă, espressorul va sugera cantitatea de cuburi de gheață înainte de a începe prepararea: turnați în pahar cantitatea de cuburi de gheață indicată (fig. 14): apăsați pe „Distribuie”.



- Aparatul continuă cu prepararea.  
Pe display va apărea descrierea fiecărei faze în parte (măcinare, distribuire cafea).  
După finalizarea preparării, aparatul este gata de o nouă utilizare.

### 8.3 Personalizarea băuturii

Pentru a prepara băuturile pe bază de cafea cu parametrii personalizați, procedați în felul următor:

1. Apăsăți (+) (C2) la baza imaginii corespunzătoare cafelei dorite (de ex. Espresso, fig. 15): pe display vor apărea parametrii care se pot personaliza în funcție de preferințele proprii:

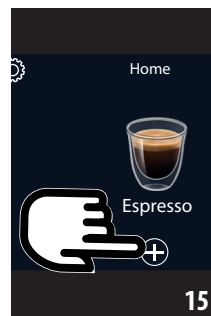

Lungime	
Aromă	

2. **Băutură caffè hot:** După setarea parametrilor, apăsați pe „Distribuie”: espressorul va începe prepararea, iar pe display va apărea descrierea fiecărei faze în parte (măcinare, distribuire cafea);  
**Băutură cafea cold:** După setarea parametrilor, apăsați pe „Începe” și procedați după cum urmează:

- selectați dacă doriți o băutură „Ice” (gheață) sau „Extra ice” (extra ghiaccio): apăsați pe „Înainte”;
- în funcție de alegerea precedentă, espressoorul va sugera cantitatea de cuburi de gheață înainte de a începe prepararea: turnați în pahar cantitatea de cuburi de gheață indicată (fig. 14): apăsați pe „Distribuie”.
- Espressoorul va începe prepararea, iar pe display va apărea descrierea fiecărei faze în parte (măcinare, distribuire cafea).

3. După prepararea băuturii, apăsați pe „Salvează” pentru a salva noile setări sau pe „Anulează” pentru a menține parametrii anteriori.

### Rețineți:

Dacă sunt salvate, noile setări rămân în memorie NUMAI în profilul selectat.

4. Apăsați pe „X” pentru a reveni la pagina principală (C). Aparatul este gata pentru o nouă utilizare.



## 8.4 Prepararea băuturii folosind cafea pre-măcinată

### Atenție!

- Nu introduceți niciodată cafeaua pre-măcinată în aparatul oprit, pentru a evita împrăștierea în interiorul aparatului și murdărirea acestuia. În astfel de situații, aparatul se poate avaria.
- Nu introduceți niciodată mai mult de 1 măsură rasă (D2), în caz contrar interiorul aparatului se poate murdări, sau pâlnia (A4) se poate înfunda.

Dacă utilizați cafea pre-măcinată, puteți pregăti doar o singură ceașcă de cafea de fiecare dată.

- Pentru a prepara cafeaua **Long**: la jumătatea preparării, atunci când espressoorul solicită acest lucru, introduceți încă o măsură rasă de cafea pre-măcinată și apăsați pe „Ok”.
- Nu este posibilă prepararea băuturilor **Doppio+**, **2x Espresso**, **Carafă cafea**, **Cappuccino+** folosind cafea pre-măcinată.

1. Apăsați pe  (C2) la baza imaginii corespunzătoare cafelei dorite (de ex. Espresso, fig. 15): pe display vor apărea parametrii care se pot personaliza în funcție de preferințele proprii;
2. Selectați lungimea și cafeaua pre-măcinată ;
3. Apăsați pe „Distribuie”;
4. Ridicați capacul pâlniei pentru cafea pre-măcinată, verificați dacă pâlnia (A4) nu este înfundată, apoi introduceți o măsură (D2) rasă de cafea pre-măcinată (fig. 16): apăsați pe „Ok” pentru a continua prepararea;

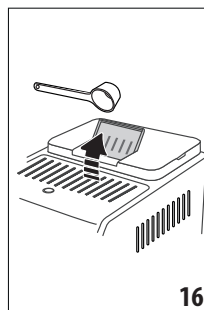

5. Espressoorul va începe să prepare băutura, iar pe display va apărea descrierea fiecărei faze în parte (încălzire apă, distribuire cafea).

După finalizarea preparării, aparatul este gata de o nouă utilizare.

## 8.5 Bean Adapt Technology & Espresso SOUL

Aveți la îndemână un specialist în materie de cafea, care, prin doar câțiva pași, vă permite îmbunătățirea procedurii de extragere a cafelei și îmbunătățirea rezultatului din ceașcă.

Tehnologia inteligentă vă ghidează în reglarea espressoerului, în funcție de boabele de cafea pe care le folosiți: de la gradul de măcinare la extragerea cafelei, fiecare fază va fi reglată pentru a obține cele mai bune rezultate, din boabele de cafea.

Descărcați și deschideți aplicația Coffee Link, pentru a afla mai multe.

O dată memorate setările în secțiunea „Bean Adapt Technology” din aplicație, pe pagina principală (C) va putea fi folosită băutura „Espresso SOUL” (C1).

Pentru a prepara cafeaua espresso, urmați indicațiile din cuprinsul paragrafului „8.2 Băuturi cu cafea cu selectare directă”.

### Rețineți:

Este posibilă modificarea lungimii în rețeta „Espresso SOUL”, urmând indicațiile din paragraful „8.3 Personalizarea băuturii”.

## 8.6 Indicații generale pentru prepararea băuturilor pe bază de cafea

- Cantitatea de apă peste nivelul 1 garantează o preparare completă a majorității băuturilor. Umplând întotdeauna peste nivelul 1, permiteți aparatului să estimeze câtă apă are la dispoziție, pentru a prepara băutura.
- În timp ce espressoorul prepară cafeaua, prepararea poate fi oprită în orice moment apăsând pe „Stop” sau pe „Anulează”.
- Imediat după ce prepararea s-a încheiat, dacă doriți să măriți cantitatea de cafea din ceașcă, este suficient să apăsați pe „Extra”: după obținerea cantității dorite, apăsați pe „Stop” sau pe „Anulează”.
- În timpul utilizării, pe display vor fi afișate anumite mesaje („Umple rezervorul cu apă curată până la Nivelul MAX”

etc.), a căror semnificație este descrisă în capitolul „20. Mesaje afișate pe display”.

- În cazul în care cafeaua curge picătură cu picătură, este prea slabă, are puțină cremă sau este prea rece, vizionați tutorialul privind reglarea gradului de măcinare (consultați paragraful „6.4 Reglarea gradului de măcinare”) și capitolul „21. Remedierea problemelor”.
- Dacă funcția „Consum redus de energie” este activată, distribuirea primei cafele ar putea necesita câteva secunde de așteptare.

## 8.7 Recomandări pentru o cafea mai fierbinte

Pentru a obține o cafea mai fierbinte, vă recomandăm să:

- efectuați un ciclu de clătire, înainte de a prepara cafeaua (paragraful „6.1 Clătire”);
- încălziți ceștile folosind apă caldă (folosiți funcția apă caldă, consultați capitolul „10. Prepararea apei calde și a ceaiului u”);
- măriți temperatura cafelei (paragraful „6.5 Temperatură cafea”).

## 8.8 Carafă de cafea

Această băutură, pe bază de cafea espresso, este o rețetă ușoară și echilibrată, cu un strat fin de cremă, ideală pentru a fi savurată în companie.

Accesoriu opțional la anumite modele:	
	Carafă (capacitate 1 litru)
	Tip: DLSC021
	EAN: 8004399333642

Pentru a pregăti băutura, procedați după cum urmează:

1. Apăsați direct pe pagina principală (C), imaginea corespunzătoare băuturii „Carafă de cafea” (C1);
2. Selectați numărul de cești de preparat și aroma dorită;

Număr de cești	Număr de măcinări	Cantitate totală (ml)*
2	2	250
3	3	375
4	4	500
5	5	625
6	6	750

\* Cantitățile indicate sunt aproximative și pot varia, în funcție de tipul de cafea.

3. Apăsați pe „Începe” pentru a trece la faza următoare;
4. Umpleți rezervorul pentru apă (A22) și recipientul pentru boabe (A2) (fig. 17), urmând indicațiile de pe display: după ce v-ați asigurat că atât cantitatea de apă, cât și

cea de cafea sunt suficiente pentru preparare, apăsați pe „Înainte”;

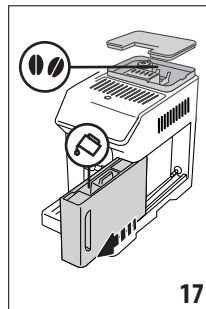

5. Așezați carafa (D8) sub distribuitorul de cafea (A7). Apăsați pe „Distribuie”;
6. Aparatul va începe prepararea, efectuând un număr de măcinări adecvat pentru numărul de cești ce trebuie preparate, iar pe display va apărea descrierea fiecărei faze în parte (măcinare, distribuie cafea).

### Rețineți:

„Anulează” sau „Stop”: apăsați dacă doriți să întrerupeți complet prepararea și să reveniți la pagina inițială.

7. După prepararea băuturii, apăsați pe „Salvează” pentru a salva noile setări, sau pe „Anulează” pentru a păstra parametrii anteriori.
8. Apăsați pe „X” pentru a reveni la pagina inițială. Aparatul este gata pentru o nouă utilizare.

### Rețineți:

Dacă sunt salvate, noile setări rămân în memorie NUMAI în profilul selectat.

## AVERTISMENT PRIVIND SIGURANȚA:

După ce ați preparat carafa de cafea, lăsați aparatul să se răcească, timp de 5 minute, înainte de a prepara o altă băutură. Risc de supraîncălzire!

## 8.9 Curățarea carafei de cafea

Se recomandă clătirea carafei (D8) după fiecare utilizare, folosind apă caldă și detergent delicat.

Pentru a îndepărta orice urmă de detergent, clătiți foarte bine cu apă caldă.

## 9. PREPARAREA BĂUTURILOR PE BAZĂ DE LAPTE ☺

### 9.1 Prepararea carafelor pentru lapte (E și F)

#### Rețineți:

Pentru a nu obține un lapte prea puțin spumat sau cu multe bule de aer, curățați întotdeauna carafele pentru lapte, urmând în-

strucțiunile din paragrafele „9.6 Curățarea carafelor pentru lapte după fiecare utilizare” și „15.9 Curățarea carafelor pentru lapte (E) și (F)”.

## 9.2 Ce lapte să folosiți?

Calitatea spumei poate varia, în funcție de:

- temperatura laptelui sau a băuturii vegetale (pentru cele mai bune rezultate, folosiți întotdeauna lapte sau băuturi vegetale păstrate la frigider la o temperatură de 5°C);
- tipul de lapte sau de băutură vegetală;
- marca folosită;
- ingrediente și valori nutriționale.

Lattecrema SYSTEM		Lattecrema COOL SYSTEM
Lapte de vacă		
Integral (grăsimi >3,5%)		×
Parțial degresat (grăsimi între 1,5 și 1,8%)	✓	×
Degresat (grăsimi <0,5%)		✓
Băuturi vegetale		
Soia	✓	✓
Migdale	✓	✓
Ovăz	✓	✓

## 9.3 Umplerea și cuplarea carafelor pentru lapte

1. Ridicați capacul (E1) sau (F1) (fig. 18);

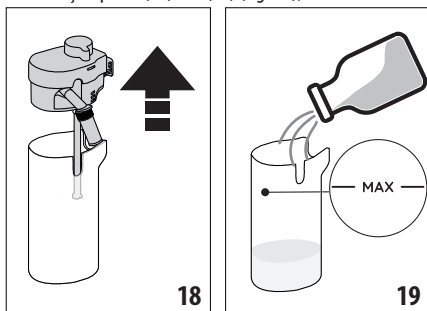

2. Umpleți recipientul pentru lapte (E2) sau (F2) cu o cantitate suficientă de lapte, dar fără a depăși nivelul MAX marcat pe recipient (fig. 19);
3. Asigurați-vă ca tubul de preluare a laptelui (E6) sau (F6) este bine introdus în locașul corespunzător, la baza capacului carafei pentru lapte (fig. 20);

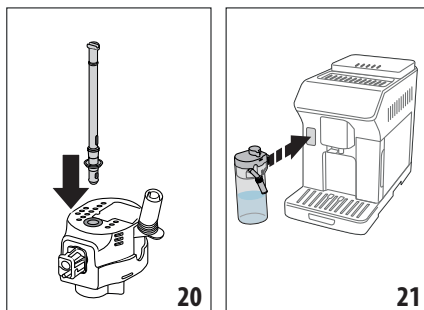

4. Introduceți capacul la loc pe recipientul pentru lapte;
5. Cuplați împingând până la capăt carafa pe record (A8) (fig. 21): espressorul va emite un semnal sonor (dacă funcția este activată);
6. Așezați o ceașcă suficient de mare sub duzele distribuitorului de cafea (A7) și sub distribuitorul de lapte (E5) o (F5). Puteți extinde numai distribuitorul de lapte (E5) acționând asupra extensiei;
7. Selectați băutura dorită conform indicațiilor din paragrafele următoare.

### Rețineți:

Dacă este activat modul “Consum redus de energie” (consultați paragraful „6.9 General”), prepararea băuturii ar putea necesita câteva secunde de așteptare.

## 9.4 Reglarea cantității de spumă

Rotind butonul de reglare spumă (E3) sau (F3) se selectează cantitatea de spumă ce va fi distribuită, în timpul preparării băuturilor pe bază de lapte.

Poziție buton	Recomandat pentru...	
	Hot	Cold
MIN extinc-toare cu spumă	<ul style="list-style-type: none"> <li>• Caffelatte</li> <li>• Lapte cald (nespumt)</li> </ul>	<ul style="list-style-type: none"> <li>• Caffelatte</li> </ul>
MED extinc-toare cu spumă	<ul style="list-style-type: none"> <li>• Latte Macchiato</li> <li>• Flat White</li> <li>• Cortado</li> </ul>	<ul style="list-style-type: none"> <li>• Latte Macchiato</li> <li>• Flat White</li> </ul>

 <b>MAX</b> extinc- toare cu spumă	<ul style="list-style-type: none"> <li>• Cappuccino</li> <li>• Cappuccino Mix</li> <li>• Espresso Macchiato</li> <li>• Cappuccino +</li> <li>• Lapte cald (Spumat)</li> </ul>	<ul style="list-style-type: none"> <li>• Cappuccino</li> <li>• Cappuccino Mix</li> <li>• Lapte rece (Spumat)</li> </ul>
---	---	---

## 9.5 Prepararea băuturilor cu lapte

Apăsați direct pe pagina principală (C) imaginea corespunzătoare băuturii dorite (C1).

Ca și în cazul băuturilor pe bază de cafea, puteți obține o băutură personalizată, apăsând simbolul (+) (C2) de la baza imaginii de pe pagina principală.

## 9.6 Curățarea carafelor pentru lapte după fiecare utilizare

După fiecare distribuire a unei băuturi pe bază de lapte, espressorul va solicita efectuarea funcției CLEAN, pentru curățarea capacului carafei pentru lapte (E1) sau (F1). Pentru a începe curățarea, procedați după cum urmează:

1. Lăsați carafa pentru lapte cuplată pe aparat (nu este necesară golirea recipientului pentru lapte);
2. Așezați o ceașcă sau un alt recipient dedesubtul distribuitorului pentru lapte (E5) sau (F5) (fig. 22);

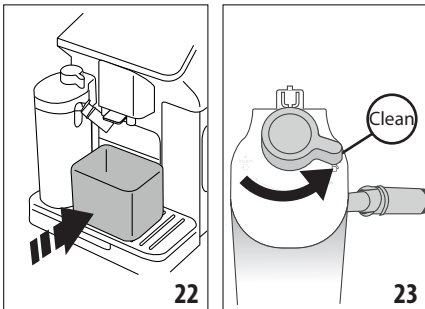

3. Rotiți butonul pentru reglare spumă/curățare (E3) sau (F3) pe „Clean” (fig. 23): din distribuitor de lapte vor ieși apă caldă și aburi. Operațiunea de curățare se încheie automat;
4. Readuceți butonul pentru reglarea spumei în dreptul uneia dintre opțiuni;

**Dacă trebuie să preparați mai multe băuturi una după alta:**

- Pentru a continua cu prepararea următoarelor băuturi, la afișarea mesajului aferent funcției „Clean”, apăsați pe „Anulează”. Curățați carafa pentru lapte, după prepararea ultimei băuturi.

**După terminarea preparării băuturilor, recipientul pentru lapte este gol, sau laptele nu este suficient pentru alte rețete**

- După curățarea cu ajutorul funcției „Clean”, demontați carafa pentru lapte și curățați toate componentele, urmând procedura descrisă în paragraful „15.9 Curățarea carafelor pentru lapte (E) și (F)”

**După terminarea preparării băuturilor, a rămas suficient lapte în recipient, pentru alte rețete**

- După curățarea cu ajutorul funcției „Clean”, scoateți carafa pentru lapte și băgați-o imediat la frigider. Carafa poate fi păstrată la frigider timp de cel mult 2 zile: după aceea, curățați toate componentele urmând procedura descrisă în paragraful „15.9 Curățarea carafelor pentru lapte (E) și (F)”.

**Atenție:**

În cazul în care carafa pentru lapte a rămas scoasă din frigider timp de peste **30 de minute**, demontați și curățați toate componentele, urmând procedura descrisă în paragraful „15.9 Curățarea carafelor pentru lapte (E) și (F)”.

**Note generale după prepararea băuturilor cu lapte:**

- În cazul în care nu se efectuează curățarea, pe pagina principală va fi afișat simbolul  pentru a vă reaminti faptul că trebuie să curățați carafa pentru lapte.
- În anumite cazuri, pentru efectuarea operațiunii de curățare, va trebui să așteptați încălzirea aparatului.
- Pentru a asigura o curățare corectă, așteptați finalizarea funcției CLEAN. Funcția este automată. Nu trebuie oprită în timp ce se execută.

## 10. PREPARAREA APEI CALDE ȘI A CEAIULUI

### 10.1 Pregătirea espressorului

1. Introduceți distribuitorul de apă caldă (D6) pe aparat (fig. 5);
2. Așezați o ceașcă sub distribuitor;

**Dacă se folosesc pahare înalte:**

- ridicăți ușița (A17) (fig. 24) și așezați paharul în compartimentul (A16);
- rotiți distribuitorul de apă (fig. 25).

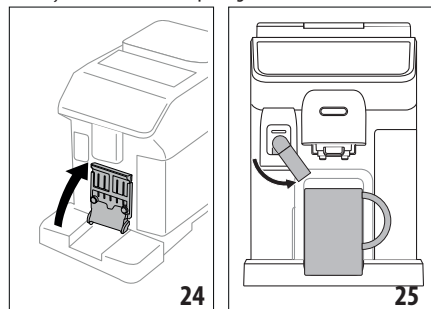



## 10.2 Prepararea ceaiului cald

1. Apăsați direct pe pagina principală (C) imaginea corespunzătoare ceaiului (C1);
2. Reglați lungimea și temperatura;
3. Apăsați pe „Distribuie”: curgerea începe și apoi se întrerupe automat.

### Rețineți:

Prepararea poate fi oprită apăsând pe „Stop” sau pe „Anulează”.

## 10.3 Distribuirea apei calde

### Selectare directă:

1. Apăsați direct pe pagina principală (C) imaginea corespunzătoare apei calde (C1): curgerea începe și apoi se întrerupe automat.

### Personalizarea lungimii:

1. Apăsați (+) (C2) la baza imaginii corespunzătoare apei calde: pe display va fi afișată lungimea de selectat;
2. Apăsați pe „Distribuie”: curgerea începe și apoi se întrerupe automat.

### Rețineți:

Prepararea poate fi oprită apăsând pe „Stop” sau pe „Anulează”.

## 11. BĂUTURI FAVOURITES (PREFERATE)

Pentru fiecare profil, se poate crea o colecție de băuturi preferate. Procedați după cum urmează:

1. Apăsați (+) (C2) la baza imaginii corespunzătoare băuturii pe care doriți să o includeți în colecție;

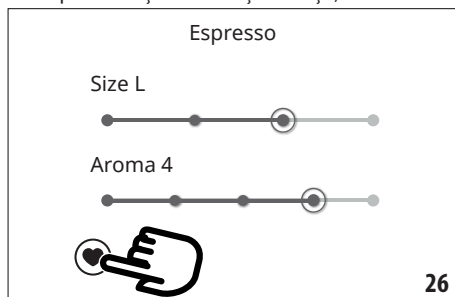

2. Selectați inimioara (fig. 26);
3. Apăsați pe „X” pentru a reveni la pagina principală (C). În acest moment, băutura a fost introdusă în colecție și poate fi accesată, apăsând pe Favourites (B4) de pe panoul de comandă (B).

### Rețineți:

Băuturile din colecție pot fi repuse în ordine:

1. Apăsați  ;
2. Selectați băutura pe care doriți să o mutați;
3. Folosiți săgețile, pentru a modifica ordinea băuturilor;
4. Apăsați pe „X”, până când reveniți la pagina principală (C).

## 12. PREPARAREA BĂUTURILOR „TO GO”

„To Go” este o funcție concepută pentru cei care doresc prepararea unei băuturi personalizate, pe care să o ia cu ei.

Accesorii opționale la anumite modele:	
	Travel mug (capacitate 473 ml/160 mm H)
	Type: DLSC073
	EAN: 8004399024083

1. Pregătiți espresso-ul cu accesoriile necesare pentru prepararea băuturii dorite (E, F);
2. Ridicați respectiva ușă (A17) (fig. 24) și așezați cana travel mug în compartimentul aferent (A16) (fig. 27);

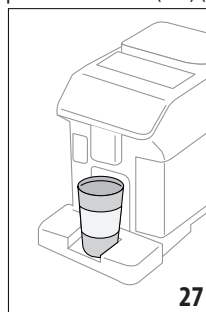

3. Apăsați pe „To go” (B2);

### Prima dată când se utilizează funcția:

- Apăsați pe „Începe”;
  - Apăsând pe  veți putea vizualiza informațiile aferente cantităților corespunzătoare dimensiunilor cunii travel mug;
  - Selectați dimensiunea cunii travel mug pe care o folosiți (Piccolo, Medio, Grande), apoi apăsați pe „Înainte”;
  - Espresso-ul vă va informa că la finalul preparării veți putea regla cantitatea, pentru a memora capacitatea exactă a cunii dvs. travel mug. Apăsați pe „Înainte”.
4. Selectați tipul de băutură pe care o doriți (Hot (B3) sau Cold (B1));
  5. Derulați băuturile afișate pe pagina principală (C), până la vizualizarea băuturii dorite: selectați băutura și personalizați parametrii propuși de aparat. Preparați băutura;
  6. După preparare, veți putea ajuta cantitatea distribuită, astfel încât la următoarea preparare, cantitatea să fie adecvată pentru cana travel mug utilizată.

### Rețineți:

- Ori de câte ori folosiți o altă cană decât cea folosită în prealabil, se recomandă să nu vă îndepărtați de espresso, pentru a controla cantitatea de băutură distribuită în cană.

- Dacă sunt salvate, noile setări rămân în memorie NUMAI în profilul selectat.
- Pentru a menține temperatura băuturilor calde, se recomandă preîncălzirea căinii travel mug, cu apă caldă.
- Folosirea căinii travel mug se recomandă numai pentru băuturile afișate în fereastra principală.
- În cazul în care doriți să folosiți o altă cană travel mug decât cea din dotare, țineți cont de faptul că aceasta trebuie să aibă o înălțime de cel mult 16 cm.

#### Atenție

- Înainte de a înfileta capacul, deschideți dopul de închidere, pentru a permite eliminarea presiunii;
- **Rețete ce prevăd folosirea laptelui:** la finalul preparării, curățați carafa pentru lapte (consultați paragraful „9.6 Curățarea carafelor pentru lapte după fiecare utilizare”).
- Se recomandă utilizarea timp de maxim 2 ore: după expirarea acestui interval de timp, goliți și curățați cana, urmând indicațiile din paragraful următor.
- Pentru informații suplimentare, consultați prospectul căinii travel mug.

### 12.1 Curățarea căinii travel mug după fiecare utilizare

Din motive de igienă, se recomandă curățarea căinii travel mug (D9) după fiecare utilizare. Nu folosiți materiale abrazive, deoarece pot deteriora suprafața căinii.

Procedați după cum urmează:

1. Deșurubați capacul și clătiți recipientul și capacul cu apă potabilă caldă (40°C).
2. Înmuiiați componentele în apă caldă (40°C) cu detergent de vase, timp de cel puțin 30 de minute. Nu folosiți detergenți parfumați.
3. Curățați interiorul recipientului și capacul cu un burete curat și cu detergent de vase, îndepărtând murdăria vizibilă.
4. Clătiți toate componentele cu apă caldă și potabilă (40°C).
5. Ștergeți toate componentele cu o lavetă curată și uscată sau cu un prosop de bucătărie din hârtie, apoi montați-le la loc.
6. O dată pe săptămână, spălați capacul în mașina de spălat vase. Recipientul din metal nu poate fi spălat în mașina de spălat vase

### 13. FUNCȚIE „my” (numai băuturi „Hot”) ☺

Folosind funcția „my”, puteți personaliza băutura după cum urmează:

1. Asigurați-vă că este activat profilul (C6) pentru care doriți să personalizați băutura;
2. Apăsăți pe (+) (C2) la baza imaginii corespunzătoare băuturii dorite;
3. Apăsăți (my);

4. Apăsăți pe „Începe” și urmați procedura ghidată;
5. Dacă băutura prevede acest lucru, selectați aroma dorită și apăsați pe „Înainte”;
6. Apăsăți pe „Distribuie”, pentru a începe prepararea;
7. Apăsăți pe “Stop” atunci când în ceașcă ați obținut cantitatea dorită.
8. Dacă băutura din ceașcă este cea dorită, apăsați pe „Salvează” pentru a salva, sau pe „Anulează” pentru a păstra parametrii anteriori.
9. Apăsăți pe „X” pentru a reveni la fereastra inițială. Aparatul va reveni la fereastra inițială (C).

#### Rețineți:

- Dacă sunt salvate, noile setări rămân în memorie NUMAI în profilul selectat.
- Atunci când se personalizează o băutură simplă, se va personaliza automat și respectiva băutură dublă, iar espressoorul va afișa mesajul “Valori salvate pe rețeta dublă și simplă”;
- Puteți ieși din programare în orice moment apăsând „X”: valorile nu vor fi salvate.
- După personalizarea băuturii, în setări vor apărea mesajele „Resetează” (dedesubtul imaginii) și „my” (printre opțiunile aferente lungimii). Apăsând pe „Resetează”, setările băuturii vor fi readuse la valorile din fabrică.

Tabel cantități băuturi		
Băutură	Cantitate standard	Cantitate programabilă
ESPRESSO	40 ml	20-180 ml
2X ESPRESSO	40 ml + 40 ml	20-180 ml + 20-180 ml
CAFEA	180 ml	100-240 ml
LONG	160 ml	115-250 ml
DOPPIO+	120 ml	80-180 ml
CAFEA AMERICANĂ	150 ml	70-480 ml
CEAI	150 ml	20-420 ml
APĂ CALDĂ	250 ml	20-420 ml

### 14. SELECTAREA PROFILULUI PROPRIU ☺

Este posibilă memorarea unor profiluri diferite, fiecare dintre acestea fiind asociat unei alte pictograme.

În fiecare profil vor fi memorate setările personalizate ale băuturilor, iar ordinea în care sunt afișate toate băuturile depinde de frecvența de selectare a acestora.

Pentru a selecta un profil, procedați după cum urmează:

1. Pe pagina principală (C), apăsați pe profilul folosit în momentul respectiv (C6): va fi afișată lista profilurilor ce se pot selecta;
2. Selectați apoi profilul dorit.

#### Rețineți:

- După efectuarea selecției, culorile barelor prezente în setările băuturii vor avea aceeași culoare ca și profilul;
- Este posibilă redenumirea profilului propriu;
- Pentru a personaliza pictograma profilului, consultați paragraful „6.7 Crearea și modificarea profilurilor”.

## 15. CURĂȚARE



### 15.1 Curățarea aparatului

Următoarele părți ale aparatului trebuie să fie curățate periodic:

- circuitul intern al aparatului;
- recipientul pentru zațul de cafea (A10);
- tava de picurare (A15) și grătarul tăvii (A14);
- rezervorul de apă (A22);
- distribuitorul de cafea (A7);
- pâlnia pentru introducerea cafelei măcinată (A4);
- infuzorul detașabil (A6), la care puteți avea acces după ce deschideți ușița acestuia (A5);
- carafele pentru lapte (E) și (F)
- carafa pentru cafea (D8) (consultați par. „8.9 Curățarea carafei de cafea”);
- cana travel mug (D9) (consultați par. „12.1 Curățarea câinii travel mug după fiecare utilizare”).

#### Atenție!

- Pentru curățarea aparatului nu folosiți solvenți, detergenți abrazivi sau alcool. În cazul aparatelor superautomatizate De'Longhi, nu este necesară utilizarea de aditivi chimici, pentru curățarea acestora.
- Nu utilizați obiecte metalice pentru a îndepărta depunerile de calcar sau de cafea, deoarece ar putea zgăria suprafețele din metal sau din plastic.

se pot spăla în mașina de spălat vase 	doar spălare la mână 
recipient pentru zaț (A10)	suport recipient pentru zaț de cafea (A11)
tavă de colectare a picăturilor (A15)	tavă suport cești (A13)
suport grătar ușiță (A19)	grătar ușiță (A18)
grătar tavă (A14)	rezervor pentru apă (A22)
carafă lapte „Hot” (E)	infuzor detașabil (A6)
carafă lapte „Cold” (F)	

### 15.2 Curățarea circuitului intern al aparatului

În cazul în care aparatul nu este utilizat timp de peste 3-4 zile, se recomandă, înainte de utilizare, să porniți aparatul și să efectuați 2-3 cicluri de clătire, selectând funcția „Clătire” (paragraful „6.1 Clătire”).

#### Rețineți:

Este normal ca după efectuarea acestui ciclu de curățare, să rămână apă în recipientul pentru zaț (A10).

### 15.3 Curățarea recipientului pentru zaț

Când pe display apare „Goliți recipientul pentru zaț”, va fi necesară golirea și curățarea acestuia. Aparatul nu va mai putea prepara cafea, decât după ce recipientul pentru zaț (A10) a fost curățat. Aparatul semnaleză necesitatea de golire a recipientului, chiar dacă acesta nu este plin, după 72 ore de la prima cafea preparată (pentru ca număratoarea celor 72 ore să se facă în mod corect, aparatul nu trebuie să fie deconectat niciodată de la sursa de alimentare).

#### Atenție! Pericol de arsuri

În cazul în care se prepară mai multe băuturi pe bază de lapte, una după alta, suportul din metal pentru cești (A13) se va înfierbânta. Așteptați ca acesta să se răcească înainte de a-l atinge și apucați-l numai din partea anterioară.

Pentru efectuarea operațiunilor de curățare (cu aparatul pornit):

1. Scoateți tăvița de colectare a picăturilor (A15) și recipientul pentru zaț (A10) (fig. 28);

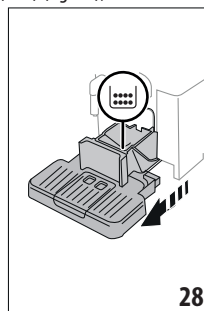

2. Goliți și curățați foarte bine tava de colectare a picăturilor și recipientul pentru zaț, având grijă să îndepărtați toate eventualele reziduuri depuse pe fundul acestuia: pensula cu care este echipat aparatul (D5) este prevăzută cu o perie adecvată pentru această operațiune.
3. Introduceți la loc tava de picurare, cu tot cu grătar și cu recipientul pentru zaț.

#### Atenție!

Atunci când scoateți tăvița de colectare a picăturilor, este obligatoriu să goliți de fiecare dată și recipientul pentru zaț, chiar dacă acesta nu este plin. Dacă această operațiune nu este efectuată, este posibil ca atunci când veți prepara următoarele cafele, recipientul pentru zaț să se umple peste limita admisă, iar aparatul să se înfunde.

## 15.4 Curățarea tăvii de picurare și a grătarului tăvii

### Atenție!

Tava de picurare (A15) este prevăzută cu un indicator plutitor (A20) (de culoare roșie), ce indică nivelul de apă din tavă (fig. 29).

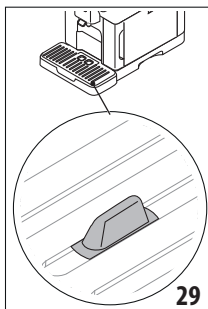

Înainte ca acest indicator să înceapă să iasă în afară din tava de suport pentru cești (A13), va trebui să goliți tăvița și să o curățați, în caz contrar, apa se poate scurge peste margini și poate avaria aparatul, suprafața de sprijin sau zonele învecinate. Pentru a scoate tava de picurare, procedați după cum urmează:

1. Scoateți tava de picurare și recipientul pentru zaț (A10) (fig. 28);
2. Controlați tăvița de colectare a condensului, de culoare roșie (A12) și dacă este plină, goliți-o;
3. Scoateți tava suportului pentru cești (A13), grătarul tăvii (A14), apoi goliți tava de picurare și recipientul pentru zaț și spălați toate componentele;
4. Introduceți la loc în aparat tava de colectare a picăturilor, cu tot cu grătar și cu recipientul pentru zaț.

### Atenție!

Atunci când scoateți tava de picurare, este obligatoriu să goliți de fiecare dată și recipientul pentru zaț, chiar dacă acesta nu este plin. Dacă această operațiune nu este efectuată, este posibil ca atunci când veți prepara următoarele cafele, recipientul pentru zaț să se umple peste limita admisă, iar aparatul să se infunde.

## 15.5 Curățarea interiorului aparatului

### Pericol de electrocutare!

Înainte de a efectua operațiunile de curățare a părților interioare ale aparatului, aparatul trebuie oprit (consultați „5. Oprirea aparatului”) și deconectat de la rețeaua electrică. Nu introduceți niciodată aparatul în apă.

1. Verificați periodic (aproximativ o dată pe lună) dacă interiorul aparatului (la care aveți acces după ce ați scos tava de colectare a picăturilor (A15) ) nu este murdar. Dacă este nevoie, îndepărtați depunerile de cafea, folosind pensula din dotare (D5) și un burete.

2. Aspirați toate reziduurile, folosind un aspirator (fig. 30).

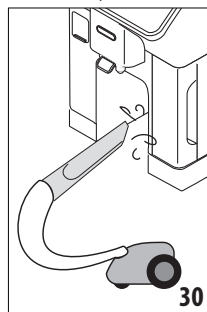

## 15.6 Curățarea rezervorului pentru apă

Curățați periodic (aproximativ o dată pe lună) și la fiecare înlocuire a filtrului de dedurizare (D4) rezervorul de apă (A22).

1. Scoateți rezervorul pentru apă (fig. 2), scoateți filtrul de dedurizare a apei (dacă este prevăzut) și clătiți-l cu apă de la robinet;
2. Goliți rezervorul pentru apă și curățați-l cu o lavetă umedă și cu puțin detergent de vase. Clătiți foarte bine cu apă;
3. Introduceți la loc filtrul (fig. 31), umpleți rezervorul cu apă proaspătă până la nivelul MAX (fig. 3) și introduceți rezervorul înapoi în aparat;

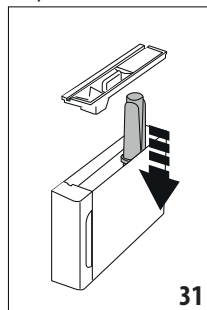

4. (numai dacă este cuplat filtrul de dedurizare) Lăsați să curgă 100 ml de apă caldă pentru a reactiva filtrul.

### Rețineți:

În cazul în care aparatul nu este utilizat timp de peste 3-4 zile, se recomandă curățarea rezervorului, urmând indicațiile de mai sus.

## 15.7 Curățarea pâlniei pentru introducerea cafelei pre-măcinate

Pla intervale periodice de timp (aproximativ o dată pe lună), curățați pâlnia pentru introducerea cafelei pre-măcinate (A4). Procedați după cum urmează:

1. Închideți espressorul (consultați capitolul „5. Oprirea aparatului”);
2. Deschideți ușița pâlniei;
3. Curățați pâlnia cu pensula din dotare (D5);

4. Închideți la loc ușița.

### Atenție!

După curățare, aveți grijă să nu lăsați vreun accesoriu în pâlnie: prezența corpurilor străine înăuntru pânlei în timpul funcționării se poate solda cu avarierea espressorului.

## 15.8 Curățarea infuzorului

Infuzorul (A6) trebuie să fie curățat cel puțin o dată pe lună.

### Atenție!

Infuzorul nu poate fi scos atunci când aparatul este pornit.

1. Asigurați-vă că aparatul a fost închis în mod corect (consultați capitolul „5. Oprirea aparatului”);
2. Scoateți rezervorul pentru apă (A22) (fig. 2);
3. Deschideți ușița infuzorului (A5) (fig. 32) poziționată pe partea dreaptă;

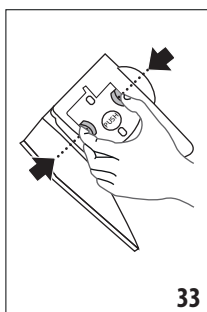
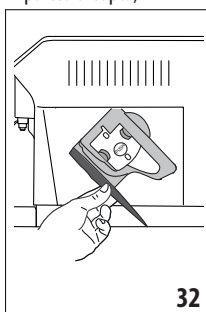

4. Apăsăți spre interior cele două clapete colorate pentru deschidere și în același timp trageți infuzorul spre exterior (fig. 33);
5. Introduceți infuzorul în apă timp de 5 minute și apoi clătiți-l sub jet de apă;

### Atenție!

CLĂTIȚI NUMAI CU APĂ

NU FOLOSIȚI DETERGENȚI - NU FOLOSIȚI MAȘINA DE SPĂLAT VASE

6. Curățați infuzorul fără a folosi detergenți, deoarece aceștia l-ar putea deteriora.
7. Utilizând pensula (D5), curățați resturile de cafea din locul infuzorului, vizibile prin ușița infuzorului;
8. După curățare, introduceți la loc infuzorul în suport; apoi apăsați pe mesajul PUSH, până când auziți un clic de cuplare;

### Rețineți:

Dacă infuzorul este greu de introdus, este necesar (înainte de introducerea) să-l aduceți la dimensiunea corectă apăsând cele două pârghii (fig. 34).

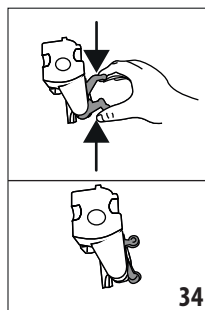

9. După ce ați introdus infuzorul, verificați dacă cele două clapete colorate au rămas îndreptate spre exterior;
10. Închideți ușița infuzorului;
11. Introduceți la loc rezervorul pentru apă.

## 15.9 Curățarea carafelor pentru lapte (E) și (F)

Curățați carafa de lapte după fiecare utilizare, urmând instrucțiunile de mai jos:

1. Scoateți capacul carafei pentru lapte (E1) sau (F1) (fig. 18);
2. Desfaceți distribuitorul de lapte (E5) sau (F5), extensia distribuitorului pentru lapte (E7) (doar carafa hot) și tubul de preluare a laptelui (E6) sau (F6) (fig. 35);

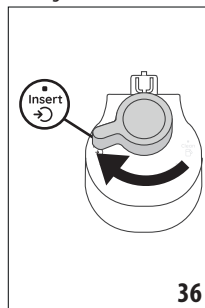
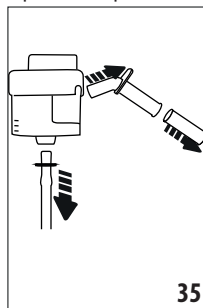

3. Rotiți butonul pentru reglarea spumei (E3) sau (F3) în sensul acelor de ceasornic, până pe poziția „Insert” (fig. 36) și apoi desfaceți-l;
4. Rotiți în sens opus acelor de ceasornic și desfaceți racordul de cuplare a carafei pentru lapte (E4) sau (F4) (fig. 37).

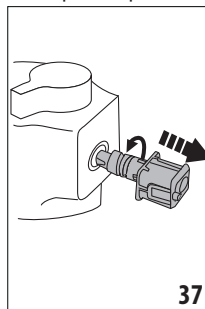

5. Spălați în mașina de spălat vase (recomandat) sau la mână, conform indicațiilor de mai jos:
  - **În mașina de spălat vase:** Clătiți toate componentele descrise mai sus și recipientul pentru lapte cu apă potabilă caldă de la robinet (cel puțin 40°C): așezați-le apoi în coșul superior al mașinii de spălat vase și porniți un program de spălare la 50°C, de exemplu programul ECO standard.
  - **Manual:** Clătiți foarte bine toate componentele descrise mai sus și recipientul pentru lapte cu apă potabilă caldă de la robinet (cel puțin 40°C) astfel încât să îndepărtați orice reziduuri vizibile de lapte, având grijă ca apa să treacă prin toate găurile capacului (fig. 38): după aceea, înmuiiați timp de cel puțin 30 de minute toate componentele în apă potabilă caldă (cel puțin 40°C) cu detergent de vase. Clătiți apoi din abundență sub jet de apă potabilă caldă toate componentele, conform indicațiilor de mai sus, frecând-o pe fiecare în parte cu mâinile.
6. Fiți foarte atenți ca în locașul și pe canalul aflat dedesubtul butonului (fig. 39) să nu fi rămas resturi de lapte; dacă este cazul, răzuiți canalul cu o scobitoare;

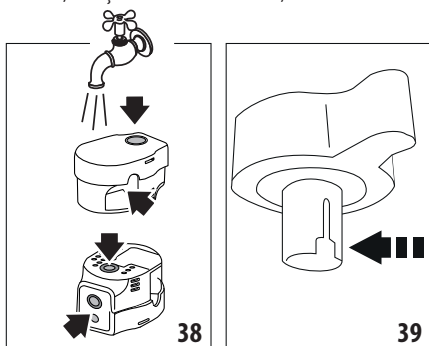

7. Verificați dacă tuburile de preluare și de alimentare cu lapte nu sunt infundate cu resturi de lapte;
8. Ștergeți toate componentele cu o lavetă uscată și curată;
9. Asamblați la loc toate componentele capacului;
10. Prindeți la loc capacul pe recipientul pentru lapte.

#### Rețineți:

Espressoorul vă reamintește o dată pe săptămână că este necesară curățarea minuțioasă a cafelei pentru lapte, repropunând secvența de curățare corectă.

## 16. DECALCIFIERE ☺

### Atenție!

- Înainte de utilizare, citiți instrucțiunile și eticheta produsului de decalcifiere, de pe ambalajul acestuia.
- Se recomandă să utilizați numai decalcifiant De'Longhi. Utilizarea unor decalcifianți necorespunzători, precum și o decalcifiere care nu este efectuată cu regularitate, pot duce

la apariția unor defecțiuni ce nu sunt acoperite de garanția producătorului.

- Soluția de decalcifiere poate deteriora suprafețele delicate. În cazul scurgerii accidentale de produs, curățați și uscați imediat.

Pentru a efectua ciclul de decalcifiere	
Decalcifiant	Decalcifiant De'Longhi
Recipient	Capacitate recomandată: 2 l
Timp	~50min

Decalcificați aparatul, atunci când pe pagina principală (C) apare mesajul aferent: dacă doriți să efectuați imediat ciclul de decalcifiere, apăsați pe „Ok” și efectuați operațiunile de la punctul (5). Pentru a amâna decalcifierea pentru mai târziu, apăsați pe „Anulează”: pe pagina principală, simbolul  (C4) vă va reaminti faptul că aparatul necesită efectuarea ciclului de decalcifiere. (Mesajul va fi afișat la fiecare pornire a aparatului).

Pentru a accesa meniul decalcifiere:

1. Pe pagina principală, apăsați pictograma aferentă meniului setări (C3);
2. Derulați paginile meniului, până la afișarea rubricii „Decalcifiere”;
3. Apăsați pe „Începe”, pentru a accesa procedura de decalcifiere ghidată;
4. Apăsați pe „Începe”, pentru a începe;
5. Introduceți distribuitorul de apă (D6) (fig. 5);
6. Scoateți și goliți tava de picurare (A15) și recipientul pentru zaț (A10) (fig. 10): după aceea introduceți-le pe amândouă la loc și apăsați pe „Înain”;
7. Scoateți rezervorul pentru apă (A22), ridicați capacul (A21) și (dacă este introdus) scoateți filtrul (D4). Goliți complet rezervorul.
8. Turnați decalcifiantul în rezervorul pentru apă, până la nivelul A (corespunzător unui recipient de 100 ml) imprimat pe partea interioară a rezervorului; apoi adăugați apă (un litru) până când se ajunge la nivelul B (fig. 40). Introduceți la loc rezervorul pentru apă (cu capacul) și apăsați pe „Înainte”;

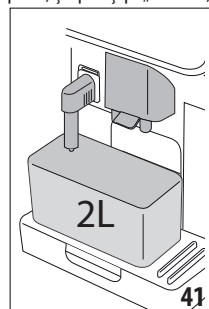
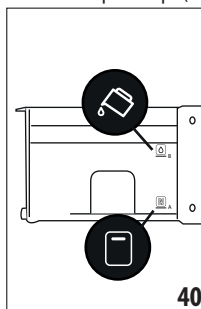

9. Așezați sub distribuitor un recipient gol, cu capacitate de cel puțin 2 litri (fig. 41). Apăsăți pe „Înainte” pentru a porni procedura („Înapoi” dacă doriți să reveniți la pagina precedentă, sau „X” dacă doriți să ieșiți din procedură, însă rețineți că trebuie să aruncați soluția de decalcifiere din rezervor)

### **Atenție! Pericol de arsuri**

Din duzele distribuitorului de cafea va curge apă caldă ce conține acizi. Fiți atenți să nu intrați în contact cu această soluție.

10. IProgramul de decalcifiere începe, iar soluția de decalcifiere curge atât din distribuitorul de apă caldă, cât și din distribuitorul de cafea, efectuând în mod automat o întreagă serie de cicluri de clătire, cu pauze la anumite intervale, pentru a îndepărta depunerile de calcar din interiorul aparatului;

După circa 40 de minute aparatul întrerupe ciclul de decalcifiere;

11. În acest moment, aparatul este pregătit pentru un ciclu de clătire cu apă proaspătă. Goliți vasul folosit pentru colectarea soluției de decalcifiere; scoateți rezervorul pentru apă, goliți-l, clătiți-l cu apă de la robinet, umpleți-l până la nivelul MAX cu apă proaspătă și introduceți-l în aparat (fig 42) . Apăsăți pe „Înainte”;

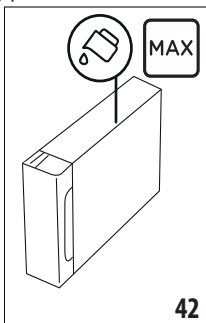

12. Așezați din nou vasul gol, utilizat pentru colectarea soluției de decalcifiere, sub distribuitor și apăsați „Înainte” pentru a începe ciclul de clătire;
13. Apa caldă va curge atât din distribuitorul de apă caldă, cât și din distribuitorul de cafea;
14. Atunci când se termină apa din rezervor, goliți recipientul utilizat pentru colectarea apei de clătire;
15. Scoateți rezervorul pentru apă și, dacă a fost scos în prealabil, introduceți la loc filtrul de dedurizare a apei. Apăsăți pe „Înainte” pentru a continua;
16. Umpleți rezervorul cu apă proaspătă, până la nivelul MAX, introduceți-l la loc în aparat și apoi apăsați pe „Înainte” pentru a continua;

17. Așezați din nou vasul gol, utilizat pentru colectarea soluției de decalcifiere, sub distribuitor și apăsați pe „Înainte” pentru a începe un alt ciclu de clătire;
18. Atunci când se termină apa din rezervor, goliți recipientul utilizat pentru colectarea apei de clătire, scoateți, goliți și introduceți la loc tava de picurare (A15) și recipientul pentru zaț (A10);
19. Scoateți rezervorul pentru apă, umpleți-l până la nivelul max și introduceți-l la loc în aparat, apoi apăsați pe „Înainte”
20. În acest moment, procedura de decalcifiere a fost finalizată: apăsați pe „Ok”. Aparatul va efectua un ciclu rapid de încălzire, după care va reveni la pagina principală.

### **Rețineți:**

- Dacă ciclul de decalcifiere nu se finalizează în mod corect (de ex. din cauza întreruperii alimentării electrice), vă recomandăm să repetați ciclul;
- Este normal ca, după executarea ciclului de decalcifiere, să rămână apă în recipientul pentru zaț (A10).
- Aparatul necesită o a treia clătire, în situația în care rezervorul pentru apă nu a fost umplut până la nivelul MAX: aceasta pentru a vă asigura că nu a mai rămas soluție de decalcifiere în circuitele interne ale aparatului. Înainte de a porni ciclul de clătire, nu uitați să goliți tava de picurare.

## **17. PROGRAMAREA DURITĂȚII APEI**

Alarma de decalcifiere va fi afișată după o perioadă de funcționare prestabilă, ce depinde de duritatea apei. Dacă doriți, este posibilă programarea aparatului în funcție de duritatea reală a apei din regiunea unde locuiți, efectuând astfel mai rar operațiunea de decalcifiere.

### **17.1 Măsurarea durității apei**

1. Scoateți din ambalaj banda reactivă “Total hardness test” (D1) anexată la ghidul de inițiere rapidă “Quick start guide”.
2. Introduceți complet banda într-un pahar cu apă, timp de aproximativ o secundă.
3. Scoateți banda din apă și scuturați-o ușor. După aproximativ un minut se formează 1, 2, 3 sau 4 pătrățele de culoare roșie, în funcție de duritatea apei, fiecare pătrățel corespunzând la 1 nivel.

### **17.2 Setarea durității apei**

1. Pe pagina principală (C), apăsați pictograma aferentă meniului setări (C3);
2. Derulați paginile, până la selectarea rubricii „Duritate apă”;
3. Apăsăți pe „Setează”;
4. Efectuați procedura descrisă în paragraful anterior și măsurați nivelul de duritate a apei;

- Apăsați pe cerceușul corespunzător nivelului de duritate detectat la punctul anterior, conform indicațiilor din tabelul de mai jos:

Total Hardness test (D1)	Duritate apă
	Nivelul 1
	Nivelul 2
	Nivelul 3
	Nivelul 4

- În acest moment, aparatul este reprogramat în funcție de noua setare a durității apei.
- Apăsați pe <“> pentru a reveni la meniul setări.

## 18. FILTRU DE DEDURIZARE A APEI

Unele modele sunt prevăzute cu filtru de dedurizare a apei (D4): dacă modelul achiziționat de dumneavoastră nu conține acest filtru, vă recomandăm să-l achiziționați de la centrele autorizate de asistență De’Longhi.

Pentru o utilizare corectă a filtrului, respectați instrucțiunile de mai jos.

### 18.1 Instalarea filtrului

- Apăsați pe meniul setări (C3);
- Derulați paginile, până la afișarea rubricii “Filtru apă”;
- Apăsați pe “Ok” pentru a intra în procedura ghidată
- Scoateți filtrul din ambalaj și rotiți butonul de indicare a datei, până la afișarea următoarelor 2 luni (fig. 41);

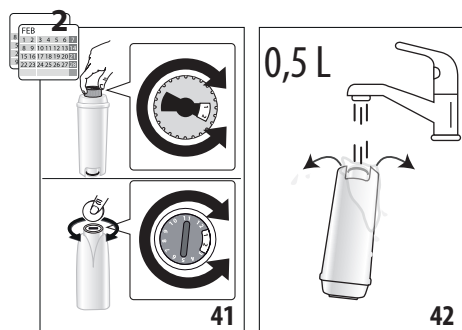

#### Rețineți:

Filtrul are o durată de două luni dacă aparatul este utilizat normal. Dacă, în schimb, aparatul rămâne nefolosit, cu filtrul montat, acesta are o durată de maxim 3 săptămâni.

- Apăsați „Înainte” pentru a continua („Înapoi” pentru a reveni la fereastra anterioară; „X” pentru a anula operațiunea);
- Pentru a activa filtrul, lăsați să curgă apă de la robinet prin orificiul central al filtrului, până când apa începe să iasă prin deschizăturile laterale, timp de cel puțin un minut (fig. 42). Apăsați pe „Înainte”;

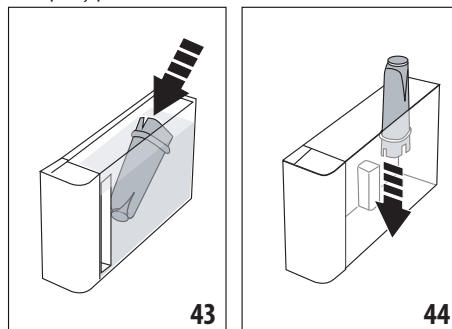

- Scoateți rezervorul pentru apă (A22) din aparat (fig. 2) și umpleți-l cu apă; introduceți filtrul în rezervorul pentru apă și scufundați-l în întregime în apă, timp de circa zece secunde, înclinându-l și apăsându-l ușor, pentru a permite ieșirea bulelor de aer (fig. 43). Apăsați pe „Înainte”;
- Introduceți filtrul în locul aferent (fig. 44) și apăsați-l până la capăt; apăsați pe „Înainte”;
- Închideți din nou rezervorul cu capacul (A21), apoi introduceți la loc rezervorul în aparat.
- Introduceți distribuitorul de apă caldă (D6). Apăsați pe „Înainte”;
- Așezați sub distribuitorul de apă caldă un vas gol, cu capacitate minimă de 0,5 litri (fig. 6) și apăsați pe „Înainte”, pentru a activa filtrul;
- Aparatul va distribui apă caldă, după care se va opri automat. Apăsați pe „Ok” pentru a reveni la pagina principală;
- În acest moment, filtrul este activat, iar aparatul poate fi utilizat.

### 18.2 Înclocuirea sau scoaterea filtrului

Schimbați filtrul (D4) atunci când pe pagina principală (C) apare mesajul aferent: dacă doriți să înlocuiți imediat filtrul, apăsați pe „Ok” și urmați operațiunile de la punctul 3 din paragraful de mai sus. Pentru a amâna schimbarea filtrului pentru mai târziu, apăsați pe „Anulează”: pe display, simbolul filtru vă va aminti că filtrul trebuie schimbat.

Pentru înlocuire, procedați după cum urmează:

- Apăsați pe meniul setări (C3);
- Derulați paginile, până la afișarea rubricii „Filtru apă”: apăsați pe „Ok”;
- Apăsați pe “Ok” pentru a intra în procedura ghidată;
- Scoateți rezervorul pentru apă (A22) și filtrul consumat.



5. Pentru a scoate filtrul, apăsați pe „Ok” („Înapoi” pentru a reveni la pagina anterioară; „Anulează” pentru a anula operațiunea);
6. Pentru a schimba filtrul, apăsați pe „Înainte”. Efectuați operațiunile descrise în paragraful anterior, de la punctul (4).

#### **Rețineți:**

După trecerea unei perioade de două luni (consultați indicatorul de dată) sau dacă aparatul nu a fost utilizat timp de 3 săptămâni, filtrul va trebui schimbat, chiar dacă aparatul nu solicită încă acest lucru.

## **19. DATE TEHNICE**

Tensiune:	220-240 V~ 50-60 Hz max. 10 A
Putere:	1450 W
Presiune:	1,9 MPa (19 bari)
Capacitatea rezervorului de apă:	1,8 l
Dimensiuni LxAxH:	260x450x385 mm
Lungime cablu:	1200 mm
Greutate (diferă în funcție de model):	11,2 kg
Capacitate max recipient boabe:	300g
Bandă de frecvență:	2400 - 2500 MHz
Putere maximă de transmisie	20 mW

Societatea De'Longhi își rezervă dreptul de a modifica, în orice moment, caracteristicile tehnice și estetice, păstrând nemodificate funcțiile și calitatea produselor.



## **19.1 Recomandări pentru un Consum Redus de Energie**





- Pentru a reduce consumul de energie, după prepararea unei sau mai multor băuturi, scoateți carafele de lapte sau accesoriile.
- Setează oprirea automată la 15 minute (consultați paragraful „6.8 Setare Oprire automată”);
- Activați funcția Consum Redus de Energie (consultați paragraful „6.9 General”);
- Efectuați ciclul de decalcifiere, când aparatul solicită acest lucru.

## **20. MESAJE AFIȘATE PE DISPLAY**

<b>MESAJ AFIȘAT</b>	<b>SEMNIFICAȚIE</b>	<b>SOLUȚIE</b>
Umple rezervorul cu apă până la nivelul MAX. Asigură-te că umpli peste Nivelul 1	Apa din rezervor (A22) nu este suficientă.	Scoateți rezervorul și umpleți-l cu apă proaspătă peste nivelul 1, apoi introduceți-l înapoi în aparat.
Nu am suficientă apă pentru băutura ta. Umple rezervorul cu apă până la nivelul MAX. Asigură-te că umpli peste Nivelul 1		
Introdu rezervorul de apă	Rezervorul (A22) nu a fost introdus corect.	Introduceți rezervorul în mod corect, apăsându-l până se fixează.
Umple rezervorul cu apă curată. Golește tava de colectare a picăturilor și recipientul de zaț	Cantitatea de apă din rezervor nu este suficientă pentru prepararea cafelei și în scurt timp vi se va solicita golirea recipientului pentru zaț.	Aparatul vă solicită să efectuați ambele operațiuni: în felul acesta, nu vor fi necesare intervenții ulterioare și va fi posibilă prepararea unui număr mai mare de băuturi, una după alta, fără întreruperi.
→		

MESAJ AFIȘAT	SEMNIIFICAȚIE	SOLUȚIE
Introdu unitatea de infuzare	După curățare, infuzorul nu a fost introdus la loc (A6).	Introduceți infuzorul, urmând instrucțiunile din par. „15.8 Curățarea infuzorului”
Golește recipientul de zaț	Recipientul pentru zaț (A10) este plin.	Curățați, urmând instrucțiunile din par. „15.3 Curățarea recipientului pentru zaț”
Introdu recipientul de zaț și tava de colectare a picăturilor	Recipientul pentru zaț (A10) și/sau tava de picurare (A15) nu au fost introduse corect, sau lipsesc.	Introduceți tava de picurare cu tot cu recipientul pentru zaț, apăsând până la capăt.
Adaugă cafeaua pre-măcinată preferată. Cel mult o măsură!	A fost selectată prepararea cu cafea pre-măcinată.	Asigurați-vă că pâlnia (A4) nu este înfundată, apoi introduceți o măsură rasă (D2) de cafea măcinată și apăsați „Înainte” pe display, urmând instrucțiunile din par. „8.4 Prepararea băuturii folosind cafea pre-măcinată”.
Umple recipientul pentru boabe și apasă Ok pentru a relua prepararea	Cafeaua boabe s-a terminat.	Umpleți recipientul pentru boabe (A2) și apăsați pe Ok pentru a relua prepararea
Introdu distribuitorul de apă caldă	Distribuitorul (D6) nu a fost introdus corect, sau nu a fost introdus deloc.	Introduceți distribuitorul, împingându-l până la capăt (fig. 5): aparatul va emite un semnal sonor (dacă funcția semnal sonor este activată).
Introdu carafa de lapte rece/cald	Carafa de lapte (E) sau (F) nu a fost introdusă corect, sau nu a fost introdusă deloc.	Introduceți carafa de lapte, împingând-o până la capăt: aparatul emite un semnal sonor (dacă funcția semnal sonor este activată).
Efectuez curățarea. Imediat voi fi gata din nou	Aparatul detectează prezența unor impurități în interiorul său.	Așteptați ca aparatul să fie din nou gata de utilizare și apoi selectați din nou băutura dorită. Dacă problema persistă, contactați Centrul de Asistență Autorizat.
Noile setări nu au fost salvate	În timpul personalizării băuturii (consultați cap. „13. Funcție „my” (numai băuturi „Hot”) u”), prepararea a fost întreruptă intenționat prin apăsarea tastei „X”, sau s-a declanșat o alarmă.	Apăsați pe „X” pentru a reveni la fereastra principală (C), pentru a vizualiza alarma ce a provocat întreruperea. Urmăți indicațiile ce corespund alarmei vizualizate (consultați cap. „20. Mesaje afișate pe display”)
Nu puteam livra băutura. Redu aroma și încearcă din nou	Cafeaua este prea fin măcinată, iar din acest motiv cafeaua curge foarte lent sau nu curge deloc.	Selectați o „Aromă” mai slabă (consultați „8.3 Personalizarea băuturii”)
	Dacă este prezent filtrul de dedurizare a apei (D4) este posibil ca formarea unei bule de aer în interiorul circuitului să fi blocat distribuirea.	Apăsați pe “Ok” și lăsați să curgă puțină apă (consultați cap. „10. Prepararea apei calde și a ceaiului u”), până când fluxul devine regulat. Dacă problema persistă, scoateți filtrul (consultați par. „18.2 Înlocuirea sau scoaterea filtrului”)
Nu puteam livra băutura. Măriți rășnița 1 poziție în timp	Cafeaua este prea fin măcinată, iar din acest motiv cafeaua curge prea lent, sau nu curge deloc.	Apăsați pe „Ok” și reglați rășnița de cafea (consultați par. „6.4 Reglarea gradului de măcinare”)
		→

MESAJ AFIȘAT	SEMNIFICAȚIE	SOLUȚIE
Selectează o aromă mai ușoară sau redu cantitatea de cafea pre-măcinată	A fost utilizată prea multă cafea.	Selectați o "Aromă" mai slabă (consultați „8.3 Personalizarea băuturii”) sau reduceți cantitatea de cafea pre-măcinată (maxim 1 măsură). Apăsați pe "Ok" pentru a reveni la pagina principală, sau așteptați ca mesajul să dispară.
Păstrează la frigider carafa de lapte	A fost preparată o băutură pe bază de lapte, iar carafa de lapte este încă introdusă în aparat	Scoateți carafa de lapte și băgați-o la frigider.
Espressorul trebuie să fie decalciat. Apasă Ok pentru a începe (~50 min)	Indică faptul că trebuie să efectuați ciclul de decalcifiere a aparatului.	Dacă doriți să efectuați ciclul de decalcifiere, apăsați pe „Ok” și urmați procedura ghidată, în caz contrar apăsați pe "Anulează": în acest caz, pe pagina principală (C) va fi afișat simbolul  (C4) pentru a vă reaminti faptul că este necesară decalcifierea aparatului (consultați cap. „16. Decalcifiere u”).
Înlocuiește filtrul de apă. Apăsați Ok pentru a începe	Filtrul de dedurizare a apei (D4) s-a consumat.	Apăsați pe "Ok" pentru a schimba filtrul, sau pe "Anulați" dacă doriți să îl schimbați cu altă ocazie. Urmăți instrucțiunile din cap. „18. Filtru de dedurizare a apei”.
Alarmă generală: Consultați manualul de utilizare/aplicația Coffee Link	Interiorul aparatului este foarte murdar.	Curățați foarte bine aparatul, urmând instrucțiunile din cap. „15. Curățare u”. Dacă, după curățare, aparatul continuă să afișeze mesajul, adresați-vă departamentului de asistență clienți și/sau unui Centru de Asistență autorizat
Circuit gol. Apăsați Ok pt. a începe umplerea	Circuitul de apă este gol	Apăsați pe "Ok" pentru a umple circuitul: alimentarea se va întrerupe automat. Este normal să rămână apă în tava de picurare (A15) după umplere. Dacă problema persistă, verificați ca rezervorul pentru apă (A22) să fie introdus până la capăt.
	A fost introdus un nou filtru de dedurizare a apei (D4)	Asigurați-vă că ați urmat corect indicațiile pentru introducerea noului filtru (par. „18.1 Instalarea filtrului” și „18.2 Înlocuirea sau scoaterea filtrului”). Dacă problema persistă, scoateți filtrul (par. „18.2 Înlocuirea sau scoaterea filtrului”).
	Indică faptul că modul consum redus de energie este activat.	Pentru a dezactiva modul consum redus de energie, procedați conform indicațiilor din par. „6.9 General”.
	Vă reamintește faptul că trebuie să efectuați ciclul de decalcifiere a aparatului.	Trebuie să efectuați cât mai curând programul de decalcifiere, descris în cap. „16. Decalcifiere u”.
		→

MESAJ AFIȘAT	SEMNIFICAȚIE	SOLUȚIE
	Vă reamintește că este necesar să înlocuiți filtrul (D4)	Înlocuiți filtrul sau scoateți-l, urmând instrucțiunile din cap. „18. Filtru de dedurizare a apei”.
	Vă reamintește să trebuie să curățați carafa de lapte (E) sau (F).	Rotiți butonul pentru reglarea spumei (E3) sau (F3) pe poziția CLEAN.
*Numai modelele cu conexiune WiFi:		
	Conectivitatea a fost configurată în meniul setări (C3) ale aparatului.	Activați conexiunea, din aplicația Coffee Link.
	Indică faptul că aparatul este conectat.	Pentru a dezactiva conexiunea, urmați instrucțiunile din par. „6.3 Conectivitate (doar anumite modele)”.
	Conectivitatea este activată, dar cloud-ul nu poate fi accesat.	Dacă aparatul a fost pornit de puțin timp, așteptați să își finalizeze faza de pornire.
		Dacă problema persistă, dezactivați și reactivați conexiunea, urmând instrucțiunile din par. „6.3 Conectivitate (doar anumite modele)”.
		Verificați ca indicatoarele luminoase ale router-ului să semnaleze faptul că rețeaua este activă.
		Dacă problema persistă, închideți și reporniți aparatul și router-ul din locuință.
*Numai modelele cu Bean Adapt:		
Profilul boabelor de cafea a fost schimbat! Nu uita să prepari cel puțin 3 cafele înainte de a schimba profilul boabelor de cafea	Aparatul trebuie să prepare 3 băuturi cu noua cafea, înainte de a permite reglarea profilului Bean Adapt	Preparați cel puțin 3 băuturi cu noua cafea, înainte de a modifica profilul Bean Adapt

## 21. REMEDIEREA PROBLEMELOR

În continuare sunt enumerate câteva posibile probleme de funcționare.

Dacă problema nu poate fi remediată prin soluția descrisă, va trebui să vă adresați serviciului de Asistență Tehnică.

PROBLEMĂ	CAUZĂ POSIBILĂ	SOLUȚIE
Aparatul nu pornește	Ștecherul nu este introdus în priză.	Introduceți ștecherul în priză (fig. 1).
		→

<b>PROBLEMĂ</b>	<b>CAUZĂ POSIBILĂ</b>	<b>SOLUȚIE</b>
Cafeaua nu este caldă.	Circuitele interne ale aparatului s-au răcit pentru că au trecut 2-3 minute de la ultima cafea preparată.	Înainte de a prepara cafeaua, încălziți circuitele interne, printr-un ciclu de clătire, folosind funcția respectivă (consultați par. „6.1 Clătire”).
	Temperatura setată pentru cafea este prea scăzută.	Setați o temperatură mai mare a cafelei, în meniul setări (C3) (consultați par. „6.5 Temperatură cafea”).
	Ceștile nu au fost încălzite în prealabil.	Încălziți ceștile, clătindu-le cu apă caldă (rețineți: se poate folosi funcția apă caldă).
	Este necesar să se efectueze decalcifierea aparatului	Urmați instrucțiunile din cuprinsul cap. „16. Decalcifiere u”. După aceea, verificați gradul de duritate a apei („17.1 Măsurarea durității apei”) și verificați ca aparatul să fie setat conform durității reale („17.2 Setarea durității apei”).
Cafeaua nu este destul de tare sau are puțină cremă.	Cafeaua nu este măcinată suficient de fin.	Accesați meniul setări (C3) și urmați instrucțiunile pentru a regla gradul de măcinare. Efectul poate fi observat doar după ce preparați 3 cafele (a se vedea par. „6.4 Reglarea gradului de măcinare”).
	Cafeaua nu este adecvată.	Folosiți cafea pentru aparate de cafea espresso.
	Cafeaua nu este proaspătă.	Ambalajul cafelei este deschis de prea mult timp și cafeaua și-a pierdut gustul.
Cafeaua curge prea încet sau în picături.	Cafeaua este măcinată prea fin.	Accesați meniul setări (C3) și urmați instrucțiunile pentru a regla gradul de măcinare. Efectul va putea fi observat doar după ce preparați 3 cafele (consultați par. „6.4 Reglarea gradului de măcinare”).
Cafeaua nu curge prin una sau ambele duze ale distribuitorului.	Orificiile duzei de cafea (A7) sunt înfundate.	Curățați distribuitorul de cafea cu un burete, sau cu o scobitoare.
Cafeaua preparată este prea apoasă.	Pălnia (A4) s-a înfundat.	Curățați pălnia cu pensula (D5) urmând instrucțiunile din par. „15.7 Curățarea pălniei pentru introducerea cafelei pre-măcinate”.
Băutura distribuită este insuficientă	Nu este suficientă apă în rezervor	Umpleți rezervorul peste Nivelul 1.
Aparatul nu prepară cafeaua.	Aparatul detectează prezența unor impurități în interiorul său: pe display apare „Efectuez curățarea...”.	Așteptați ca aparatul să fie din nou gata de utilizare și apoi selectați din nou băutura dorită. Dacă problema persistă, contactați Centrul de Asistență Autorizat.
Infuzorul (A6) nu poate fi scos.	Espressorul nu a fost închis în mod corect	Derulați procedura de oprire a aparatului, apăsând tasta  (A9) (consultați cap. „5. Oprirea aparatului”).
55		→

<b>PROBLEMĂ</b>	<b>CAUZĂ POSIBILĂ</b>	<b>SOLUȚIE</b>
La finalul ciclului de decalcifiere, aparatul solicită o a treia clătire.	În timpul celor două cicluri de clătire, rezervorul (A22) nu a fost umplut până la nivelul MAX	Procedați conform instrucțiunilor aparatului, golind mai întâi tava de picurare (A15), pentru a evita revărsarea apei.
Laptele nu curge din distribuitorul de lapte (E5) sau (F5).	Capacul (E1) sau (F1) de pe carafa de lapte este murdar	Curățați capacul recipientului pentru lapte, urmând instrucțiunile din par. „15.9 Curățarea carafelor pentru lapte (E) și (F)”.
	Capacul (E1) sau (F1) nu este asamblat corect.	Asamblați corect toate componentele, conform instrucțiunilor din par. „9.1 Prepararea carafelor pentru lapte (E și F)” și „9.4 Reglarea cantității de spumă”.
Laptele are bule mari de aer, sau iese în stropi din distribuitorul de lapte (E5) sau (F5) sau este prea puțin spumat.	Laptele nu este suficient de rece, sau tipul de lapte nu este adecvat pentru băutura solicitată	Pentru a obține cele mai bune rezultate, asigurați-vă că folosiți tipul corect de lapte, în funcție de băuturile reci sau calde pe care doriți să le preparați (consultați par. „8.3 Personalizarea băuturii”). Folosiți băuturi păstrate la frigider (aproximativ 5°C).
	Capacul (E1) sau (F1) de pe carafa de lapte este murdar	Curățați carafa de lapte, urmând indicațiile din par. „9.6 Curățarea carafelor pentru lapte după fiecare utilizare”
	În canalul aflat dedesubtul butonului de reglare spumă (E3) sau (F3), a rămas apă	Scoateți butonul și ștergeți foarte bine.
	Se folosesc băuturi vegetale.	Pentru rezultate mai bune, folosiți băuturi păstrate la frigider (aproximativ 5°C). Reglați cantitatea de spumă așa cum este indicat în par. „9.4 Reglarea cantității de spumă”
Suportul pentru cești (A13) este fierbinte.	Au fost preparate rapid mai multe băuturi, una după alta	
După curățare, nu reușiți să introduceți tăvița de colectare a picăturilor înapoi în aparat	Tăvița de colectare condens (A12) nu este poziționată corect	Verificați ca tăvița de colectare condens să fie introdusă corect
Espressorul nu este în funcțiune și emite zgomote sau emană cantități mici de aburi	Espressorul este gata de funcționare sau a fost închis de puțin timp și unele picături de condens cad în interiorul vaporizatorului care mai este cald	Acest fenomen se încadrează în funcționarea normală a aparatului; pentru a limita fenomenul, goliiți tava de picurare.
Aparatul emană aburi de la tava de picurare (A15) și/sau există apă pe suprafața pe care acesta este instalat.	După curățare nu a fost reintrodus grătarul tăvii (A14).	Introduceți grătarul tăvii de scurgere la loc în tava de picurare.
→		

<b>PROBLEMĂ</b>	<b>CAUZĂ POSIBILĂ</b>	<b>SOLUȚIE</b>
Băutura To Go este prea lungă, sau s-a revărsat din cana travel mug	Cantitatea selectată nu este corectă	<p>Selectați o cantitate mai mică (Medio <math>\overline{C}_M</math> sau Piccolo <math>\overline{C}_P</math> )</p> <p>Reglați cantitatea în funcție de cană, pentru a vă asigura că la următoarea preparare distribuirea se va face corect</p>
Băutura To Go este insuficientă	Cantitatea selectată nu este corectă	<p>Selectați o cantitate mai mare (Medio <math>\overline{C}_M</math> sau Grande <math>\overline{C}_G</math> )</p> <p>Reglați cantitatea în funcție de cană, pentru a vă asigura că la următoarea preparare distribuirea se va face corect</p>
Cana travel mug nu intră în aparat	Ușița compartimentului travel mug (A17) este închisă și/sau distribuitorul de cafea (A7) este coborât	Deschideți ușița și/sau ridicați distribuitorul de cafea
<b>*Numai modelele cu conexiune WiFi:</b>		
Aplicația nu funcționează	Probleme de funcționare a aplicației	Închideți și reporniți aplicația
Aplicația semnalează o problemă inexistentă la nivelul mașinii	Datele dintre mașină și aplicație nu au fost sincronizate	Dezactivați și reactivați conectivitatea (par. „6.3 Conectivitate (doar anumite modele)“)