

Indicii pentru reparații - Mașină de spălat rufe

Referitor la acest document..... 349

| | | |
|-------|---------------------------------|-----|
| 1.1 | Informații importante | 349 |
| 1.1.1 | Aplicabilitatea | 349 |
| 1.2 | Explicația simbolurilor | 349 |
| 1.2.1 | Nivelurile de pericol | 349 |
| 1.2.2 | Simbolurile de pericol | 349 |
| 1.2.3 | Structura avertismentelor | 350 |
| 1.2.4 | Simbolurile generale | 350 |

Siguranța..... 351

| | | |
|-------|--|-----|
| 2.1 | Instrucțiuni generale de siguranță | 351 |
| 2.1.1 | Toate aparatele electrocasnice | 351 |

Instrumente și materiale utile..... 352

Repararea..... 353

| | | |
|-------|---|-----|
| 4.1 | Înlocuirea părții superioare | 353 |
| 4.1.1 | Demontarea părții superioare | 353 |
| 4.1.2 | Montarea părții superioare | 353 |
| 4.2 | Înlocuirea sertarului pentru detergent..... 354 | |
| 4.2.1 | Demontarea sertarului pentru detergent | 354 |
| 4.2.2 | Montarea sertarului pentru detergent..... 354 | |
| 4.3 | Înlocuirea mânerului sertarului pentru detergent | 355 |
| 4.3.1 | Demontarea mânerului sertarului pentru detergent..... 355 | |
| 4.3.2 | Montarea mânerului sertarului pentru detergent | 355 |
| 4.4 | Înlocuirea panoului de mascare | 356 |
| 4.4.1 | Demontarea panoului de mascare..... 357 | |
| 4.4.2 | Montarea panoului de mascare | 357 |
| 4.5 | Înlocuirea ușii | 358 |
| 4.5.1 | Demontarea ușii..... 358 | |
| 4.5.2 | Montarea ușii..... 358 | |
| 4.6 | Înlocuirea componentelor ușii | 359 |
| 4.6.1 | Demontarea componentelor ușii..... 359 | |
| 4.6.2 | Montarea componentelor ușii..... 359 | |
| 4.7 | Înlocuirea capacului pompei | 360 |
| 4.7.1 | Demontarea capacului pompei..... 360 | |
| 4.7.2 | Montarea capacului pompei..... 360 | |

| | | |
|--------|--|-----|
| 4.8 | Înlocuirea garniturii ușii..... 361 | |
| 4.8.1 | Demontarea garniturii ușii | 361 |
| 4.8.2 | Montarea garniturii ușii..... 361 | |
| 4.9 | Înlocuirea dispozitivului de blocare a ușii | 362 |
| 4.9.1 | Demontarea dispozitivului de blocare a ușii..... 362 | |
| 4.9.2 | Montarea dispozitivului de blocare a ușii | 363 |
| 4.10 | Înlocuirea iluminării cuvei..... 365 | |
| 4.10.1 | Demontarea iluminării cuvei | 365 |
| 4.10.2 | Montarea iluminării cuvei | 365 |
| 4.11 | Înlocuirea panoului frontal..... 366 | |
| 4.11.1 | Demontarea panoului frontal | 366 |
| 4.11.2 | Montarea panoului frontal..... 367 | |

i Referitor la acest document

1.1 Informații importante

1.1.1 Aplicabilitatea

Aceste instrucțiuni de reparare îl ajută pe client să își repare singur aparatele, în conformitate cu normele de proiectare ecologică aplicabile (începând cu 03/2021).



Acestea conțin informații privind modul de înlocuire a pieselor de schimb specifice, inclusiv avertismente și pericole.

Dacă aveți întrebări, vă rugăm să luați legătura cu serviciul relații clienți. Ne asumăm răspunderea pentru daune numai dacă instrucțiunile de reparare au fost respectate pe deplin.

1.2 Explicația simbolurilor

1.2.1 Nivelurile de pericol

Nivelurile de alertă sunt reprezentate printr-un simbol și un cuvânt de avertizare. Cuvântul de avertizare indică gravitatea pericolului.





| Nivelul de alertă | Semnificație |
|--|---|
|  PERICOL | Nerespectarea mesajului de avertizare va provoca accidente grave sau decesul. |
|  AVERTISMENT | Nerespectarea mesajului de avertizare ar putea provoca accidente grave sau decesul. |
|  ATENȚIONARE | Nerespectarea mesajului de avertizare ar putea provoca accidente ușoare. |
| ATENȚIE! | Nerespectarea mesajului de avertizare ar putea provoca daune asupra proprietății. |

Tabel 1: Nivelurile de pericol



1.2.2 Simbolurile de pericol

Simbolurile de pericol sunt reprezentări simbolice care indică tipul de pericol.

În acest document sunt utilizate simbolurile de pericol de mai jos:

| Simbol de pericol | Semnificație |
|---|---------------------------------------|
|  | Mesaj de avertizare general |
|  | Pericol din cauza tensiunii electrice |
|  | Pericol de explozie |
|  | Pericol de tăiere |
|  | Pericol de zdrobire |

Referitor la acest document

| Simbol de pericol | Semnificație |
|--|--|
|  | Pericol din cauza suprafețelor fierbinți |
|  | Pericol din cauza câmpului magnetic puternic |
|  | Pericol din cauza radiației neionizante |

Tabel 2: Simbolurile de pericol

1.2.3 Structura avertismentelor

Avertismentele din acest document au un aspect și o structură standard.



| | |
|--|--|
|  | <div style="background-color: red; color: white; padding: 2px; text-align: center;"> PERICOL</div> <p>Tipul și sursa pericolului! Consecințele posibile ale ignorării pericolului/avertismentului.</p> <ul style="list-style-type: none"> ▶ Măsuri și interdicții pentru prevenirea pericolului. |
|--|--|





Exemplul următor prezintă un avertisment privind electrocutarea din cauza pieselor sub tensiune. Se menționează măsura necesară pentru a evita pericolul.

| | |
|---|---|
|  | <div style="background-color: red; color: white; padding: 2px; text-align: center;"> PERICOL</div> <p>Pericol de electrocutare din cauza pieselor sub tensiune! Deces prin electrocutare</p> <ul style="list-style-type: none"> ▶ Deconectați aparatele de la sursa de alimentare cu tensiune cu cel puțin 60 de secunde înainte de a începe reparațiile. |
|---|---|

1.2.4 Simbolurile generale

În acest document sunt utilizate simbolurile generale de mai jos:

| Simbol general | Semnificație |
|--|---|
|  | Identificarea unei recomandări speciale (text și/sau grafică) |
|  | Identificarea unei recomandări simple (numai text) |

| Simbol general | Semnificație |
|---|---|
|  | Identificarea unui link spre un videoclip instructiv |
|  | Identificarea sculelor necesare |
|  | Identificarea condițiilor preliminare necesare |
|  | Identificarea unei stări (dacă..., apoi...) |
|  | Identificarea unui rezultat |
| [Pornire] | Identificarea unei taste sau a unui buton |
| [00123456] | Identificarea unui număr de serie |
| Stare | Identificarea unui text/unei ferestre afișate (pe ecranul aparatului) |

Tabel 3: Simbolurile generale

2.1 Instrucțiuni generale de siguranță

2.1.1 Toate aparatele electrocasnice

Pericol de electrocutare din cauza pieselor sub tensiune!

- Erorile care au loc în timpul reparațiilor efectuate la componentele electrice pot să ducă la electrocutări!
- Deconectați aparatul de la sursa de alimentare cu tensiune cu cel puțin 60 de secunde înainte de a începe lucrările.
- După reparație, este obligatorie efectuarea unei verificări de siguranță conform cu VDE 0701 sau cu reglementările naționale respective.

Pericol de rănire din cauza muchiilor ascuțite!

- Purtați mănuși de protecție.

Pericol de zdrobire în timpul lucrărilor de reparație, întreținere, depanare și service, din cauza componentelor grele și mobile

- Purtați încălțăminte de protecție.
- Fixați componentele grele împotriva căderii.
- Nu vă sprijiniți cu părți ale corpului de componentele mobile.







Pericol pentru siguranța/funcționarea aparatului!





- Utilizați numai piese de schimb originale.

Pericol de deteriorare a componentelor sensibile la electricitatea statică (ESD)!

- Nu atingeți modulele, inclusiv conexiunile și căile conductorilor.

Instrumente și materiale utile

| Desemnare | Detalii | Imagini |
|--|---|--|
| Instrumentul auxiliar [15000155] | Instrument pentru slăbirea pieselor din plastic |  |
| Șurubelniță Torx T20 cu orificiu [00340764] | 100 mm, pentru șuruburi cu știft de siguranță |  |
| Cheie de cuplu [15000441] | Cheie de cuplu 20 - 100 Nm | |
| Șurubelniță cu slot [00340854] | Lamă 3,5 mm x 0,6 mm x 100 mm, Izolație protectoare 1000 V CA |  |
| Șurubelniță cu slot [00340855] | Lamă 5,5 mm x 1,0 mm x 125 mm, Izolație protectoare 1000 V CA |  |
| Clește cu cios, model unghiular [00341269] | Lungime 200 mm |  |
| Clește cu tăiere laterală [00342182] | Lungime: 200 mm |  |



| Desemnare | Detalii | Imagini |
|----------------------------------|-----------------------------|---|
| Cheie fixă inelară [00340811] | Dimensiune cheie 10°mm, M6 |  |
| Combination wrench [00340814] | Dimensiune cheie 13°mm, M8 |  |
| Cheie fixă inelară [00340817] | Dimensiune cheie 17 mm, M10 |  |
| Cheie fixă inelară [15000459] | Dimensiune cheie 16°mm, M10 |  |

4.1 Înlocuirea părții superioare

Scule speciale:

-  Cap Torx TX20 cu orificiu Lungime 152 mm, lungime utilă [00341272]
124 mm, șurubelniță hexagonală 1/4"
(6,35 mm), pentru șuruburi cu știft de
siguranță

Cerință:

-  Aparatul este deconectat de la sursa de energie electrică.
-  Aparatul este deconectat de la sursa de alimentare cu apă.

4.1.1 Demontarea părții superioare

- ▶ 1. Scoateți șuruburile (1).
- ▶ 2. Împingeți partea superioară către partea din spate a aparatului (2).
- ▶ 3. Mutați în sus partea superioară (3) pentru demontare.

4.1.2 Montarea părții superioare



Respectați instrucțiunile de instalare a cablului. Cablu poate fi blocat.

- ▶ Montați urmând procedura de demontare în ordine inversă.

4.2 Înlocuirea sertarului pentru detergent

Cerință:

- ✓ Aparatul este deconectat de la sursa de energie electrică.
- ✓ Aparatul este deconectat de la sursa de alimentare cu apă.

4.2.1 Demontarea sertarului pentru detergent

1. Deschideți complet sertarul pentru detergent.
2. 1. Apăsați în jos pe inserție (1).
2. Scoateți sertarul pentru detergent (2).

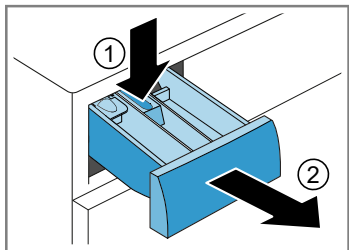

4.2.2 Montarea sertarului pentru detergent

- ▶ Montați urmând procedura de demontare în ordine inversă.

4.3 Înlocuirea mânerului sertarului pentru detergent

Cerință:

- ✓ Aparatul este deconectat de la sursa de energie electrică.
- ✓ Aparatul este deconectat de la sursa de alimentare cu apă.
- ✓ [Sertarul pentru detergent a fost demontat.→354](#)

4.3.1 Demontarea mânerului sertarului pentru detergent

1. Decuplați elementele de prindere.

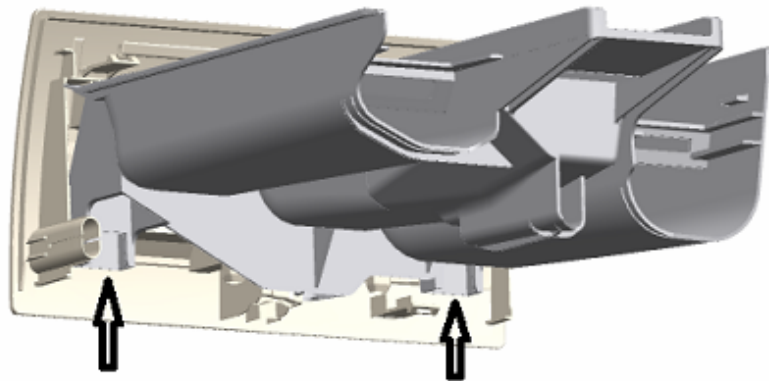

2. Scoateți mânerul sertarului pentru detergent.

4.3.2 Montarea mânerului sertarului pentru detergent

- ▶ Montați urmând procedura de demontare în ordine inversă.

4.4 Înlocuirea panoului de mascare

În calitate de producător, suntem obligați să le oferim clienților piesa de schimb panou de mascare, inclusiv instrucțiuni de reparare, în conformitate cu regulamentul (UE) 2019/2023. Am dori să subliniem însă, că, după înlocuirea panoului de mascare, este obligatorie efectuarea unei verificări de siguranță electrotehnică de către un electrician calificat înainte ca dispozitivul să poată fi pus în funcțiune. Această persoană trebuie să fie calificată în mod certificabil în conformitate cu legile, reglementările și standardele naționale respective.

| | |
|--|---|
|  | ⚠ PERICOL |
| | Pericol de electrocutare din cauza pieselor sub tensiune! Pericol de moarte prin electrocutare în cazul unei reparații necorespunzătoare <ul style="list-style-type: none">▶ Componentele electrice trebuie reparate de către electricieni calificați.▶ După reparație, este obligatorie efectuarea unei verificări de siguranță conform cu VDE 0701 sau cu reglementările naționale respective. |

| | |
|--|---|
|  | ⚠ AVERTISMENT |
| | Alunecarea aparatelor înclinate! Fracturi/zdrobiri <ul style="list-style-type: none">▶ Fixați aparatele împotriva alunecării. |

| | |
|---|---|
|  | ⚠ ATENȚIONARE |
| | Muchii ascuțiți ale carcasei! Tăieturi <ul style="list-style-type: none">▶ Purtați mănuși de protecție. |

| | |
|--|--|
|  | ⚠ ATENȚIONARE |
| | Pericol din cauza pieselor care cad pentru că șuruburile sunt slăbite! Accidente din cauza pieselor care cad. <ul style="list-style-type: none">▶ Fixați componenta împotriva căderii. |

| | |
|---|--|
|  | ATENȚIE! |
| | Pericol din cauza pieselor care cad pentru că șuruburile sunt slăbite! Deteriorarea altor piese ale aparatului sau a casei clientului, de exemplu, partea de jos. <ul style="list-style-type: none">▶ Fixați componenta împotriva căderii. |

Cerință:

- ✓ Aparatul este deconectat de la sursa de energie electrică.
- ✓ Aparatul este deconectat de la sursa de alimentare cu apă.
- ✓ [Partea superioară a fost demontată. → 353](#)
- ✓ [Sertarul pentru detergent a fost demontat. → 354](#)

4.4.1 Demontarea panoului de mascare

1. Scoateți șuruburile (1).
2. Decuplați elementele de prindere (2, 3).

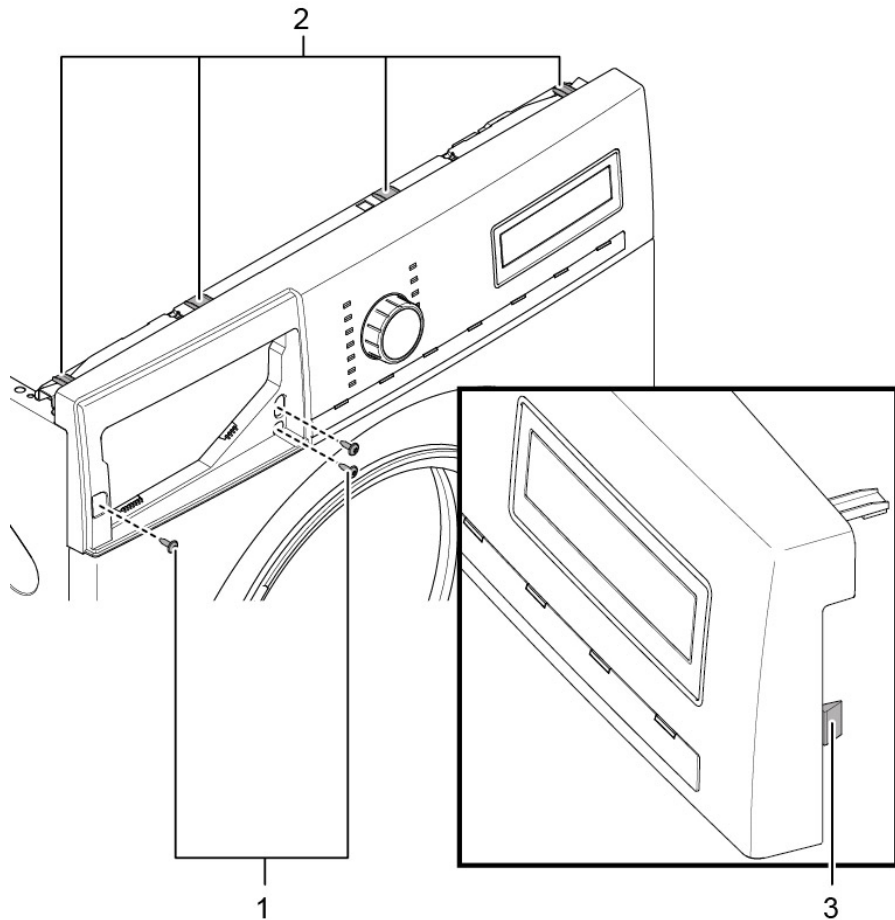

2. Decuplați contactul cu fișe al unității de comandă.
3. Demontați panoul de mascare.

4.4.2 Montarea panoului de mascare



Respectați instrucțiunile de instalare a cablului. Cablu poate fi blocat.

- ▶ Montați urmând procedura de demontare în ordine inversă.

4.5 Înlocuirea ușii



ATENȚIONARE

Zona balamalei deschise!

Zdrobirea/prinderea degetelor

- ▶ Nu introduceți degetele sau mâna în zona balamalei.
- ▶ Purtați mănuși de protecție.



ATENȚIONARE

Pericol din cauza pieselor care cad pentru că șuruburile sunt slăbite!

Accidente din cauza pieselor care cad.

- ▶ Fixați componenta împotriva căderii.



ATENȚIE!

Pericol din cauza pieselor care cad pentru că șuruburile sunt slăbite!

Deteriorarea altor piese ale aparatului sau a casei clientului, de exemplu, partea de jos.

- ▶ Fixați componenta împotriva căderii.

Cerință:

- ✔ Aparatul este deconectat de la sursa de energie electrică.
- ✔ Aparatul este deconectat de la sursa de alimentare cu apă.
- ✔ Ușa este deschisă.

4.5.1 Demontarea ușii

1. Scoateți șuruburile (1).

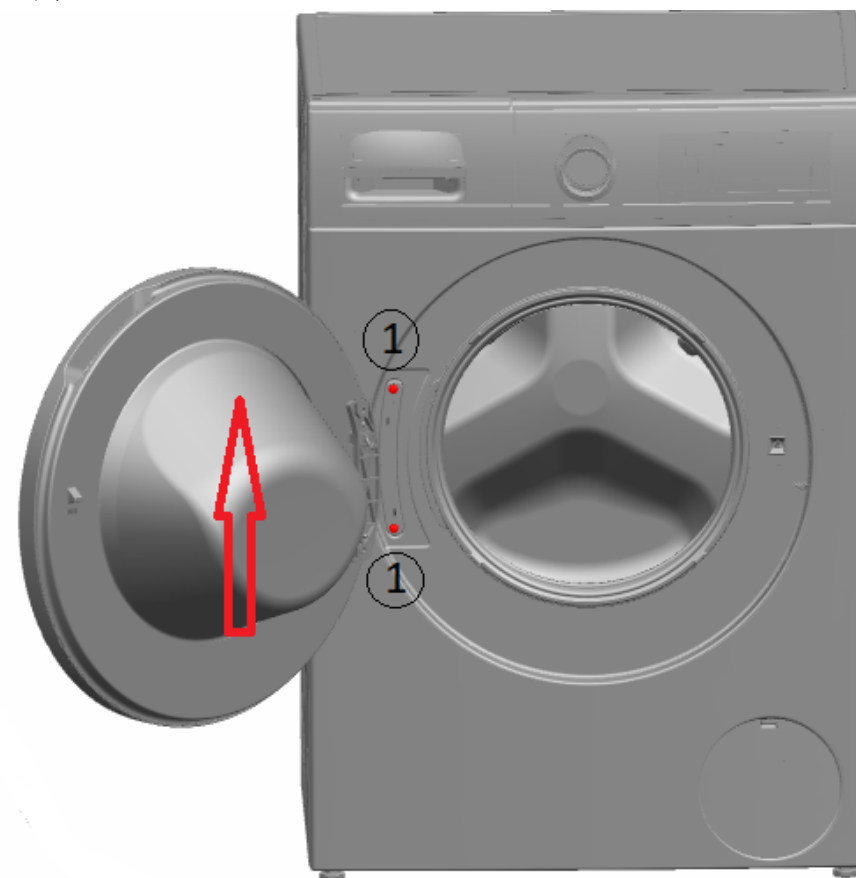



2. Scoateți ușa ridicând-o în sus.

4.5.2 Montarea ușii

- ▶ Montați urmând procedura de demontare în ordine inversă.

4.6 Înlocuirea componentelor ușii

| | |
|--|--|
|  | ⚠️ AVERTISMENT |
| | Componente grele și mobile! Pericol de zdrobire în timpul lucrărilor de reparație, întreținere, depanare și service <ul style="list-style-type: none">▶ Purtați încălțăminte de protecție.▶ Fixați componentele grele împotriva căderii.▶ Nu vă sprijiniți cu părți ale corpului de componentele mobile. |

| | |
|--|---|
|  | ⚠️ ATENȚIONARE |
| | Zona balamalei deschise! Zdrobirea/prinderea degetelor <ul style="list-style-type: none">▶ Nu introduceți degetele sau mâna în zona balamalei.▶ Purtați mănuși de protecție. |

Cerință:

- ✓ Aparatul este deconectat de la sursa de energie electrică.
- ✓ Aparatul este deconectat de la sursa de alimentare cu apă.
- ✓ [Ușa a fost demontată. → 358](#)

4.6.1 Demontarea componentelor ușii

- ▶ Dezasamblați ușa dinspre exterior înspre interior.

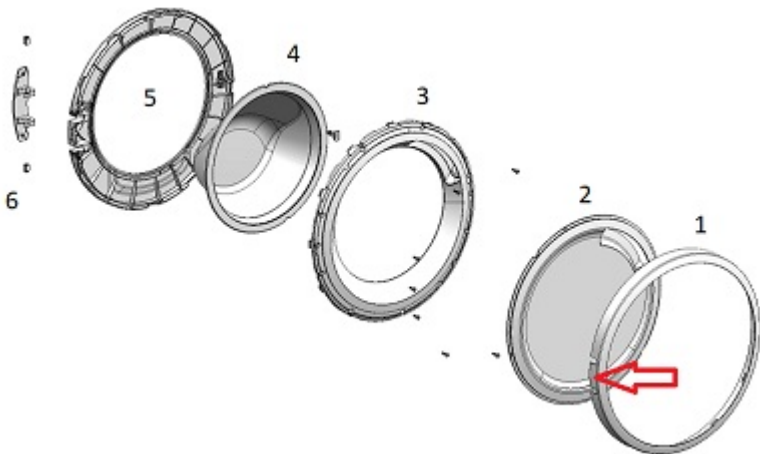

4.6.2 Montarea componentelor ușii

- ▶ Montați urmând procedura de demontare în ordine inversă.

4.7 Înlocuirea capacului pompei

Cerință:

- ✓ Aparatul este deconectat de la sursa de energie electrică.
- ✓ Aparatul este deconectat de la sursa de alimentare cu apă.

4.7.1 Demontarea capacului pompei

1. Deschideți capacul pompei.

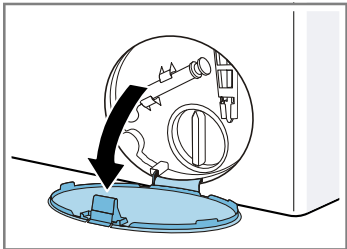

2. Scoateți capacul pompei.

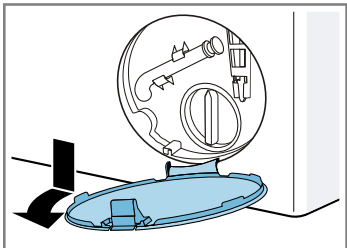

4.7.2 Montarea capacului pompei

- ▶ Montați urmând procedura de demontare în ordine inversă.

4.8 Înlocuirea garniturii ușii



⚠️ ATENȚIONARE

Muchii ascuțiți ale carcasei!
Tăieturi
▶ Purtați mănuși de protecție.



⚠️ ATENȚIONARE

Pericol din cauza pieselor care cad pentru că șuruburile sunt slăbite!
Accidente din cauza pieselor care cad.
▶ Fixați componenta împotriva căderii.



ATENȚIE!

Pericol din cauza pieselor care cad pentru că șuruburile sunt slăbite!
Deteriorarea altor piese ale aparatului sau a casei clientului, de exemplu, partea de jos.
▶ Fixați componenta împotriva căderii.

Cerință:

- ✔ Aparatul este deconectat de la sursa de energie electrică.
- ✔ Aparatul este deconectat de la sursa de alimentare cu apă.
- ✔ Aparatele sunt accesibile.
- ✔ [Partea superioară a fost demontată.→353](#)
- ✔ [Sertarul pentru detergent a fost demontat.→354](#)
- ✔ [Panoul de mascare a fost demontat.→357](#)
- ✔ [Ușa a fost demontată.→358](#)
- ✔ [Capacul pompei a fost demontat.→360](#)
- ✔ [Panoul frontal a fost demontat.→366](#)
- ✔ [Iluminarea cuvei a fost demontată \(opțional\).→365](#)

4.8.1 Demontarea garniturii ușii

1. Deconectați toate racordurile furtunurilor.

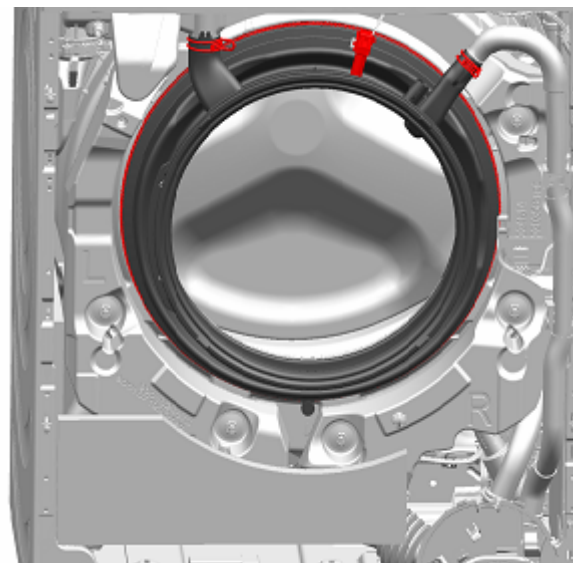

2. Scoateți garnitura ușii.

4.8.2 Montarea garniturii ușii



⚠️ AVERTISMENT

Pericol din cauza pieselor în cădere din cauza instalării incorecte!
Rănire sau deteriorarea aparatului.
▶ Strângeți inelul de tensionare din garnitura de cauciuc cu 3,4 Nm.

- ▶ Montați urmând procedura de demontare în ordine inversă.

4.9 Înlocuirea dispozitivului de blocare a uşii

În calitate de producător, suntem obligați să le oferim clienților piesa de schimb sistem de blocare pentru uşă, inclusiv instrucțiuni de reparare, în conformitate cu regulamentul (UE) 2019/2023. Am dori să subliniem însă, că, după înlocuirea sistemului de blocare a uşii, este obligatorie efectuarea unei verificări de siguranță electrotehnică de către un electrician calificat înainte ca dispozitivul să poată fi pus în funcțiune. Această persoană trebuie să fie calificată în mod certificabil în conformitate cu legile, reglementările și standardele naționale respective.

| | |
|--|--|
|  | ⚠ PERICOL |
| | <p>Pericol de electrocutare din cauza pieselor sub tensiune! Pericol de moarte prin electrocutare în cazul unei reparații necorespunzătoare</p> <ul style="list-style-type: none"> ▶ Componentele electrice trebuie reparate de către electricieni calificați. ▶ După reparație, este obligatorie efectuarea unei verificări de siguranță conform cu VDE 0701 sau cu reglementările naționale respective. |

| | |
|--|---|
|  | ⚠ AVERTISMENT |
| | <p>Alunecarea aparatelor înclinate! Fracturi/zdrobiri</p> <ul style="list-style-type: none"> ▶ Fixați aparatele împotriva alunecării. |

| | |
|---|---|
|  | ⚠ ATENȚIONARE |
| | <p>Muchii ascuțiți ale carcasei! Tăieturi</p> <ul style="list-style-type: none"> ▶ Purtați mănuși de protecție. |

| | |
|--|--|
|  | ⚠ ATENȚIONARE |
| | <p>Pericol din cauza pieselor care cad pentru că șuruburile sunt slăbite! Accidente din cauza pieselor care cad.</p> <ul style="list-style-type: none"> ▶ Fixați componenta împotriva căderii. |

| | |
|---|--|
|  | ATENȚIE! |
| | <p>Pericol din cauza pieselor care cad pentru că șuruburile sunt slăbite! Deteriorarea altor piese ale aparatului sau a casei clientului, de exemplu, partea de jos.</p> <ul style="list-style-type: none"> ▶ Fixați componenta împotriva căderii. |

Cerință:

- ✓ Aparatul este deconectat de la sursa de energie electrică.
- ✓ Aparatul este deconectat de la sursa de alimentare cu apă.
- ✓ Aparatele sunt accesibile.
- ✓ [Partea superioară a fost demontată. → 353](#)
- ✓ [Sertarul pentru detergent a fost demontat. → 354](#)
- ✓ [Panoul de mascare a fost demontat. → 357](#)
- ✓ [Ușa a fost demontată. → 358](#)
- ✓ Inelul de tensionare a fost demontat.
- ✓ [Garnitura uşii a fost demontată. → 361](#)
- ✓ [Capacul pompei a fost demontat. → 360](#)
- ✓ [Panoul frontal a fost demontat. → 366](#)

4.9.1 Demontarea dispozitivului de blocare a uşii

1. Deconectați fișa dispozitivului de blocare a uşii.

Repararea

- Decuplați dispozitivul de blocare a ușii.



- Demontați dispozitivul de blocare a ușii.

4.9.2 Montarea dispozitivului de blocare a ușii

Pentru ca deschiderea de urgență a ușii aparatului să funcționeze corespunzător, dispozitivul de blocare a ușii trebuie să fie în poziția corectă.

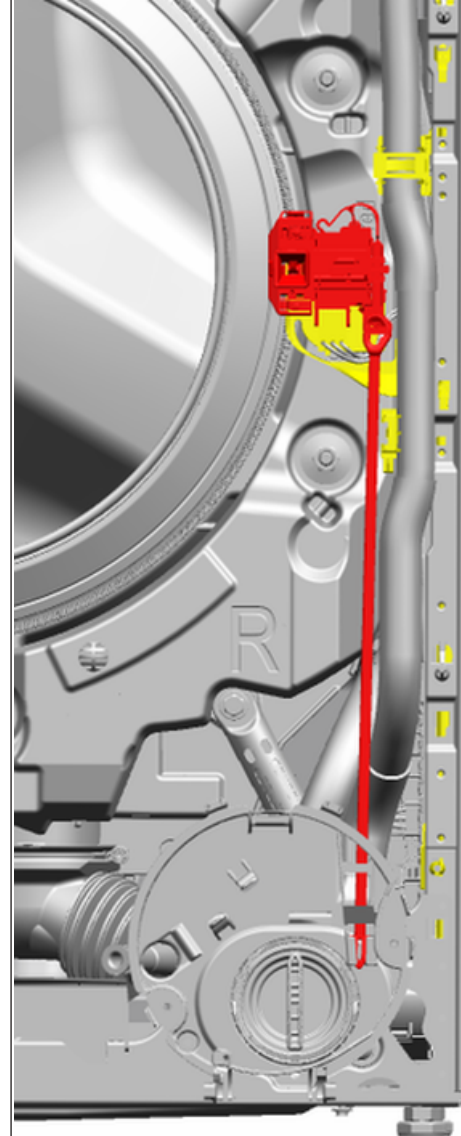

Repararea

- ▶ Montați urmând procedura de demontare în ordine inversă.

4.10 Înlocuirea iluminării cuvei



⚠️ AVERTISMENT

Alunecarea aparatelor înclinate!

Fracturi/zdrobiri

- ▶ Fixați aparatele împotriva alunecării.



⚠️ ATENȚIONARE

Muchii ascuțiți ale carcasei!

Tăieturi

- ▶ Purtați mănuși de protecție.



⚠️ ATENȚIONARE

Pericol din cauza pieselor care cad pentru că șuruburile sunt slăbite!

Accidente din cauza pieselor care cad.

- ▶ Fixați componenta împotriva căderii.



⚠️ ATENȚIE!

Pericol din cauza pieselor care cad pentru că șuruburile sunt slăbite!

Deteriorarea altor piese ale aparatului sau a casei clientului, de exemplu, partea de jos.

- ▶ Fixați componenta împotriva căderii.

Cerință:

- ✔️ Aparatul este deconectat de la sursa de energie electrică.
- ✔️ Aparatul este deconectat de la sursa de alimentare cu apă.
- ✔️ Aparatele sunt accesibile.
- ✔️ [Partea superioară a fost demontată.→353](#)
- ✔️ [Sertarul pentru detergent a fost demontat.→354](#)
- ✔️ [Panoul de mascare a fost demontat.→357](#)

4.10.1 Demontarea iluminării cuvei

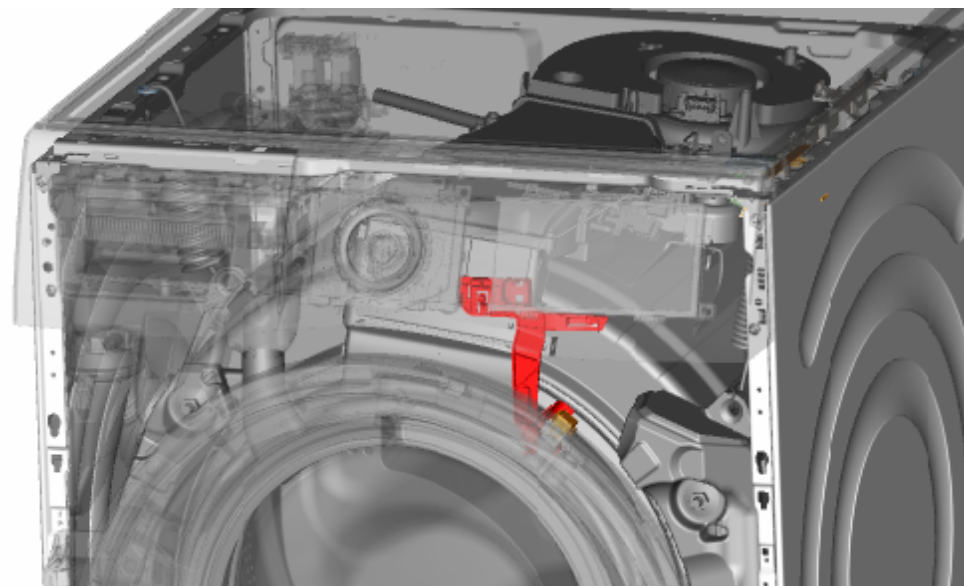

1. Trageți suportul iluminării cuvei afară din aparat.
2. Deconectați conexiunile electrice.
3. Demontați iluminarea cuvei din suport.

4.10.2 Montarea iluminării cuvei



Respectați instrucțiunile de instalare a cablului. Cablu poate fi blocat.

- ▶ Montați urmând procedura de demontare în ordine inversă.

4.11 Înlocuirea panoului frontal



⚠️ AVERTISMENT

Alunecarea aparatelor înclinate!

Fracturi/zdrobiri

- ▶ Fixați aparatele împotriva alunecării.



⚠️ ATENȚIONARE

Muchii ascuțiți ale carcasei!

Tăieturi

- ▶ Purtați mănuși de protecție.



⚠️ ATENȚIONARE

Pericol din cauza pieselor care cad pentru că șuruburile sunt slăbite!

Accidente din cauza pieselor care cad.

- ▶ Fixați componenta împotriva căderii.



⚠️ ATENȚIE!

Pericol din cauza pieselor care cad pentru că șuruburile sunt slăbite!

Deteriorarea altor piese ale aparatului sau a casei clientului, de exemplu, partea de jos.

- ▶ Fixați componenta împotriva căderii.

Cerință:

- ✔️ Aparatul este deconectat de la sursa de energie electrică.
- ✔️ Aparatul este deconectat de la sursa de alimentare cu apă.
- ✔️ Aparatele sunt accesibile.
- ✔️ [Partea superioară a fost demontată. → 353](#)
- ✔️ [Sertarul pentru detergent a fost demontat. → 354](#)
- ✔️ [Panoul de mascare a fost demontat. → 357](#)
- ✔️ [Ușa a fost demontată. → 358](#)
- ✔️ [Capacul pompei a fost demontat. → 360](#)
- ✔️ Inelul de tensionare a fost demontat.
- ✔️ Garnitura ușii a fost eliberată în partea din față.
- ✔️ [Iluminarea cuvei a fost demontată \(opțional\). → 365](#)

4.11.1 Demontarea panoului frontal

1. Ridicați aparatul de partea din față.
2. Scoateți șuruburile din partea inferioară (1).

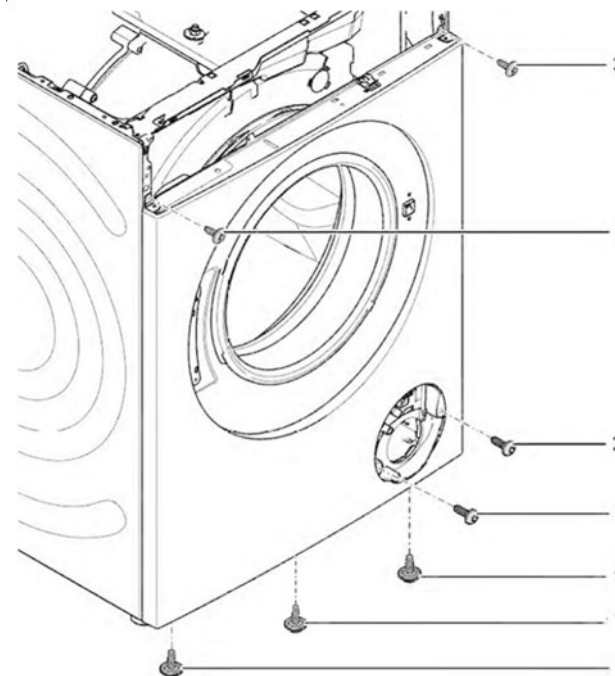

3. Coborâți aparatul.

4. Scoateți șuruburile din față, de jos în sus (2, 3).

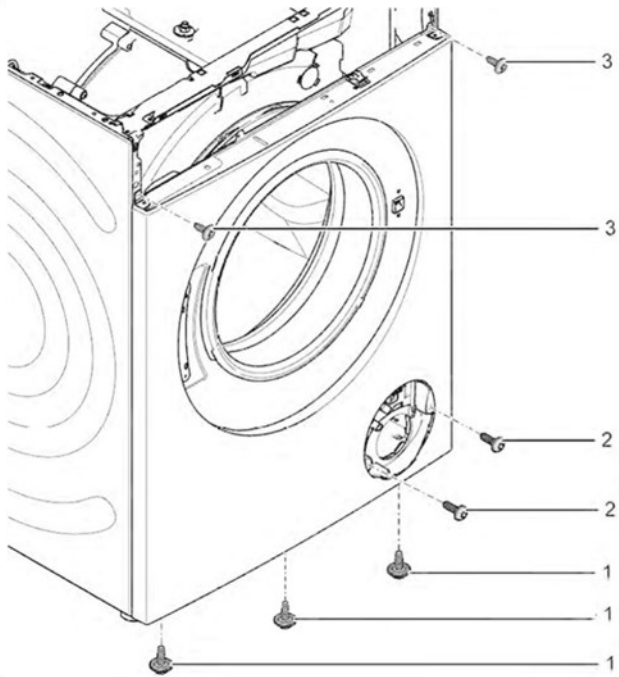

5. Demontați panoul frontal.

4.11.2 Montarea panoului frontal

► Montați urmând procedura de demontare în ordine inversă.